



Russell Hobbs



- GB
- DE
- FR
- NL
- IT
- ES
- PT
- DK
- SE
- NO
- FI
- RU
- CZ
- SK
- PL
- HR
- SI
- GR
- HU
- TR
- RO
- BG
- UA
- AE

21150-70

 www.russellhobbs.com

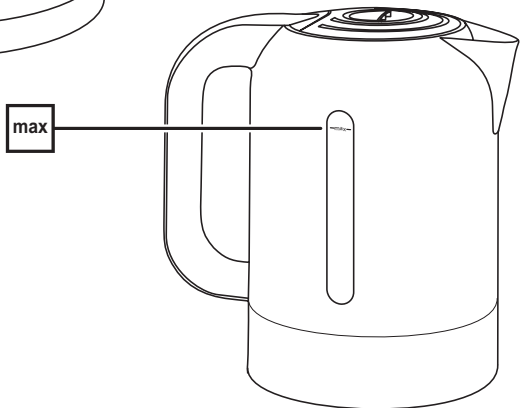
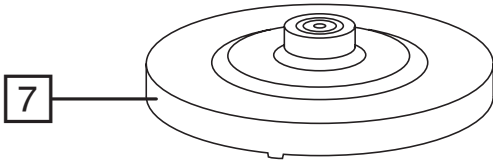
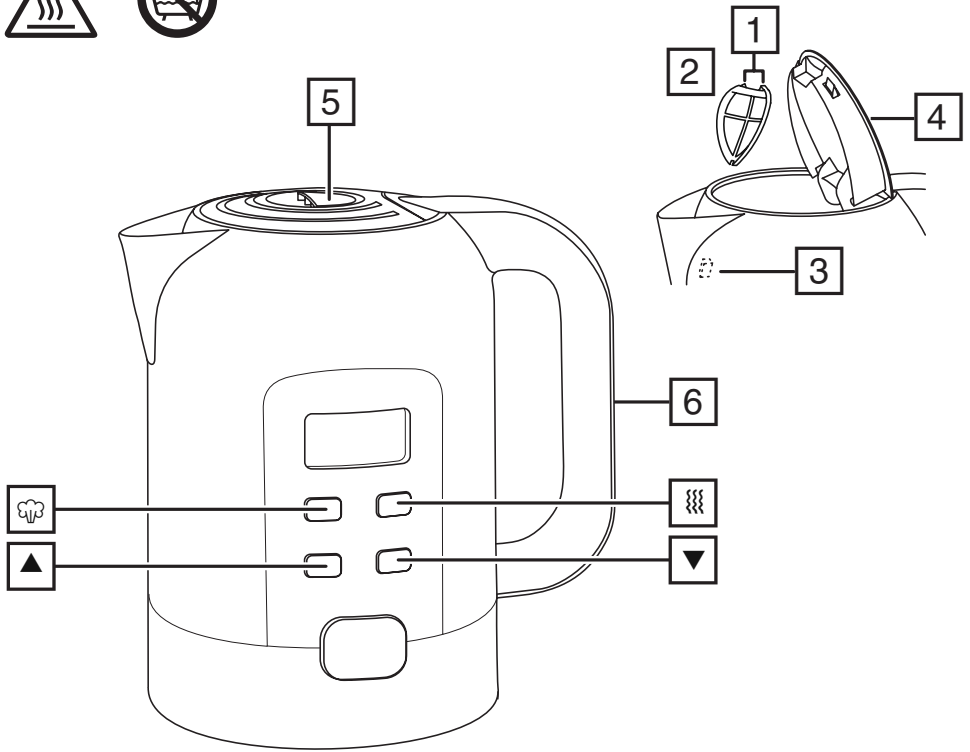

Read the instructions, keep them safe, pass them on if you pass the appliance on. Remove all packaging before use.



IMPORTANT SAFEGUARDS

Follow basic safety precautions, including:

This appliance can be used by children aged from 8 years and above and persons with reduced physical, sensory or mental capabilities or lack of experience and knowledge if they have been supervised/instructed and understand the hazards involved. Children shall not play with the appliance.

Cleaning and user maintenance shall not be done by children unless they are older than 8 and supervised.

Keep the appliance and cable out of reach of children under 8 years.

 Parts of the appliance will get hot during use.

If you overfill, the kettle may spit boiling water.

Use the kettle only with the stand supplied (and vice versa).

If the cable is damaged, it must be replaced by the manufacturer, its service agent, or someone similarly qualified, to avoid hazard.

Avoid spillage on the stand/connector.

This appliance can be used by persons with reduced physical, sensory or mental capabilities or lack of experience and knowledge if they have been given supervision or instruction concerning use of the appliance in a safe way and understand the hazards involved.

This appliance is intended to be used in household and similar applications such as:

- staff kitchen areas in shops, offices and other working environments;
- by clients in hotels, motels and other residential type environments;
- bed and breakfast type environments;
- farm houses.
-  Do not use this appliance near bathtubs, showers, basins or other vessels containing water.
- Don't use the kettle for any purpose other than heating water.
- Don't operate the appliance if it's damaged or malfunctions.

PARTS

- | | |
|-----------|-------------|
| 1. Hook | 5. Lid lock |
| 2. Filter | 6. Handle |
| 3. Mount | 7. Stand |
| 4. Lid | |





FILLING

1. Squeeze the lid lock into the lid to open it.
2. Fill with at least 2 cups of water, but not above max.
3. Close the lid, and press down to lock it.

PREPARATION







1. Put the stand on a stable, level surface.
2. Plug the stand into the wall socket.
3. Put the kettle on the stand.
4. The display will show the temperature of the water in the kettle.

BOILING WATER (100°C)

1. Press the  button.
2. The display will show 100°C and the  icon will flash.
3. After 5 seconds the  icon will stop flashing and the kettle will start to heat up the water.
4. When 100°C is reached the kettle will switch off automatically. The  icon will disappear from the display.
5. You can switch the kettle off at any time by pressing the  button.
6. The display will continuously show the temperature of the water in the kettle.

HEATING WATER TO A SELECTED TEMPERATURE

The temperatures available are 100, 95, 90, 85, 80, 75, 70, 65, 60, 55, 50, 45, 40, 35, 30, and 25 (°C).









1. Press the  button.
2. The display will show 100°C and the  icon will flash.
3. Use the  and  buttons to set the temperature you want to heat the water to.
4. After 5 seconds the  icon will stop flashing and the kettle will start to heat up the water.
5. When the water reaches the temperature you set the kettle will switch off automatically.
6. You can switch the kettle off at any time by pressing the  button.
7. The display will continuously show the temperature of the water in the kettle.

TEMPERATURE GUIDE

Tea Type	Temperature °C	Brewing time (min)
Black tea	80 – 90	5 – 7
Whole leaf black tea	85 – 90	4
Broken leaf black tea	85 – 90	5
Smoked tea	85 – 90	3 – 4
Flavoured black tea	85	3 – 4
Green tea	60 – 95	2 – 5
Flavoured green tea	60 – 75	3 – 4
Gyokuro (Japanese tea)	50 – 55	1
Sencha (Japanese green tea)	65 – 70	45 seconds to 1 minute
Genmaicha (Japanese green tea)	90 – 95	2 – 3
Wu long/oolong/blue/blue-green	80 – 95	about 7 minutes
Yellow tea	70 – 75	2 – 4
White tea	70 – 85	7 to 20 minutes
Coffee		
Instant coffee	75	-
Ground coffee	95	-

KEEP WARM FEATURE

This function only works at the 95, 90, 85, 80, 75, 70, 65, 60, 55, 50, 45, 40, 35, 30, and 25 settings. If you have chosen a temperature below 100, and you want to keep the water warm:

1. Press the  button.
2. The display will show 40°C and the  icon will flash.
3. Use the  and  buttons to set the temperature you want the water kept warm to.
4. After 5 seconds the  icon will stop flashing and the kettle will start to heat up the water.
5. The kettle will switch on and off as required to keep the water at the selected temperature.
6. After 40 minutes, the keep warm function will switch off. The  icon will disappear from the display.
7. The display will continuously show the temperature of the water in the kettle.
8. To cancel the keep warm feature, press the  button until the  icon disappears from the display.

GENERAL

- When you lift the kettle, you may see moisture on the stand. Don't worry – it's the steam used to switch off automatically, which then condenses and escapes via vents under the kettle.
- You may see some discolouration on the floor of the kettle. Again, don't worry – it's due to the bonding of the element to the kettle floor.
- If you normally heat water to less than 100°C, and keep it warm, you may ignore the  button, and use the keep warm function on its own.

BOIL DRY PROTECTION

- This will shorten the life of the element. A boil-dry cut-out will switch the kettle off.
- You must then remove the kettle from its stand to reset the cut-out.
- Sit the kettle on the work surface till it's cold.

CARE AND MAINTENANCE

1. Unplug the stand from the wall socket, and let the kettle cool down fully before cleaning.
2. Wipe all surfaces with a clean damp cloth.
3. Open the lid.
4. Grip the top of the filter, and push it down and into the kettle to release it.
5. Lift or tip it out of the kettle.
6. Rinse the filter under a running tap while brushing with a soft brush.
7. Fit the bottom of the filter into the mount at the bottom of the spout.
8. Push the top of the filter towards the spout, to force the top hooks under the rim of the kettle.

DESCALE REGULARLY

Descale the appliance at least monthly with a proprietary descaler. Follow the instructions on the package of descaler.

Products returned under guarantee with faults due to scale will be subject to a repair charge.

RECYCLING



To avoid environmental and health problems due to hazardous substances, appliances and rechargeable and non-rechargeable batteries marked with one of these symbols must not be disposed of with unsorted municipal waste. Always dispose of electrical and electronic products and, where applicable, rechargeable and non-rechargeable batteries, at an appropriate official recycling/collection point.

Lesen Sie die Anleitung, bewahren Sie sie auf und falls Sie das Gerät an Dritte abgeben, geben Sie auch die Anleitung mit. Entfernen Sie die Verpackung vollständig, bevor Sie das Gerät einschalten.

WICHTIGE SICHERHEITSHINWEISE

Beachten Sie bitte folgende grundlegende Vorsichtsmaßnahmen:

Dieses Gerät ist für die Nutzung von Kindern ab 8 Jahren und älter sowie von Personen mit eingeschränkten physischen, sensorischen oder geistigen Fähigkeiten oder Mangel an Erfahrung und Wissen geeignet, wenn ihnen die Handhabung erklärt wurde/ sie dabei beaufsichtigt werden und ihnen die damit verbundenen Gefahren bewusst sind. Kinder dürfen nicht mit dem Gerät spielen.

Reinigung und Benutzerwartung dürfen nicht von Kindern durchgeführt werden, es sei denn sie sind älter als 8 Jahre und werden dabei beaufsichtigt. Bewahren Sie das Gerät und das Kabel außer Reichweite von Kindern unter 8 Jahren auf.

 Die Oberfläche des Geräts erhitzt sich.

Wenn Sie den Wasserkocher übermäßig füllen, kann kochendes Wasser herausspritzen.

Den Wasserkocher nur mit dem beiliegenden Sockel verwenden (und umgekehrt).

Weist das Kabel Beschädigungen auf, muss es vom Hersteller, einer Wartungsvertretung des Herstellers oder einer qualifizierten Fachkraft ersetzt werden, um eine mögliche Gefährdung auszuschließen.

Achten Sie darauf, dass kein Wasser auf den Sockel/die Anschlussbuchse gelangt.

Die Oberfläche des Heizelements strahlt nach dem Gebrauch Restwärme aus.

Verwenden Sie das Gerät entsprechend dieser Bedienungsanleitung. Ein nicht ordnungsgemäßer Gebrauch kann mögliche Verletzungen, Stromschläge oder andere Gefahren nach sich ziehen.

Personen mit eingeschränkten körperlichen, sensorischen oder geistigen Fähigkeiten oder Personen, die nicht über die nötige Erfahrung und entsprechendes Wissen verfügen, sollten dieses Gerät nur unter der Aufsicht oder nach einer Einweisung zum sicheren Gebrauch des Gerätes und nur, wenn sie die damit verbundenen Gefahren verstehen, benutzen.

Dieses Gerät ist für den Haushaltsgebrauch sowie für einen ähnlichen Einsatz bestimmt, wie zum Beispiel:

- in Personalküchenbereichen in Läden, Büros und anderen Arbeitsumgebungen;
- durch Kunden in Hotels, Motels und anderen wohnähnlichen Umgebungen;
- in Frühstückspensionen;
- Gutshäusern.
- ⊗ Verwenden Sie das Gerät nicht in der Nähe einer Badewanne, einem Behälter oder anderen Gefäßen, die Wasser enthalten.
- Den Wasserkocher zu keinem anderen Zweck als zum Erhitzen von Wasser verwenden.
- Gerät keinesfalls benutzen, wenn es beschädigt ist oder Fehlfunktion zeigt.

ZEICHNUNGEN

- | | |
|--------------|------------------|
| 1. Haken | 5. Öffnungstaste |
| 2. Filter | 6. Griff |
| 3. Halterung | 7. Sockel |
| 4. Deckel | |

BEFÜLLEN

1. Drücken Sie die Öffnungstaste in den Deckel, um diesen zu öffnen.
2. Mit mindestens 2 Tassen Wasser füllen, jedoch nicht höher als bis zur "max"-Markierung füllen.
3. Deckel zum Verriegeln nach unten drücken.

VORBEREITUNG

1. Den Sockel auf eine feste, ebene Fläche stellen.
2. Den Stecker des Sockels in die Steckdose stecken.
3. Den Wasserkocher auf den Sockel setzen.
4. Auf dem Displayfenster wird die Wassertemperatur im Wasserkocher angezeigt.

WASSER KOCHEN

1. Die Taste drücken und loslassen.
2. Auf dem Display erscheint 100°C und das Symbol blinkt.
3. Nach 5 Sekunden hört das Symbol auf zu blinken und der Wasserkocher beginnt, das Wasser zu erwärmen.
4. Sobald 100°C erreicht sind, wird der Wasserkocher automatisch abgeschaltet. Das Symbol auf dem Display erlischt.
5. Sie können den Wasserkocher jederzeit abschalten, indem Sie die Taste drücken.
6. Auf dem Display wird ständig die Temperatur des Wassers im Wasserkocher angezeigt.

WASSER AUF EINE BESTIMMTE TEMPERATUR ERWÄRMEN

Die möglichen Temperatureinstellungen sind: 100 (kochen), 95, 90, 85, 80, 75, 70, 65, 60, 55, 50, 45, 40, 35, 30, und 25 (in °C).

1. Die Taste drücken und loslassen.
2. Auf dem Display erscheint 100°C und das Symbol blinkt.
3. Stellen Sie mit Hilfe der und Tasten die von Ihnen gewünschte Wassertemperatur ein.
4. Nach 5 Sekunden hört das Symbol auf zu blinken und der Wasserkocher beginnt, das Wasser zu erwärmen.
5. Sobald das Wasser die gewünschte Temperatur erreicht hat, wird der Wasserkocher automatisch abgeschaltet.
6. Sie können den Wasserkocher jederzeit abschalten, indem Sie die Taste drücken.
7. Auf dem Display wird ständig die Temperatur des Wassers im Wasserkocher angezeigt.









TEMPERATURTABELLE

Tee	Wassertemperatur °C	Ziehzeit (min)
Schwarzer Tee	80 – 90	5 – 7
Schwarzer Tee aus ganzen Blättern	85 – 90	4
Schwarzer Tee broken	85 – 90	5
Geräucherter Tee	85 – 90	3 – 4
Aromatisierter schwarzer Tee	85	3 – 4
Grüner Tee	60 – 95	2 – 5

Tee	Wassertemperatur °C	Ziehzeit (min)
Aromatisierter grüner Tee	60 – 75	3 – 4
Gyokuro (Japanischer Tee)	50 – 60	1
Sencha (Japanischer grüner Tee)	65 – 70	45 Sekunden bis 1 Minute
Genmaicha (Japanischer grüner Tee)	90 – 95	2 – 3
Wu long / Oolong / Blue / Blue-green	80 – 95	Ungefähr 7 Minuten
Gelber Tee	70 – 75	2 – 4
Weißer Tee	70 – 85	7 bis 20 Minuten
Kaffee		
Instant Kaffee	75	-
Gemahlener Kaffee	95	-

WARMHALTE-FUNKTION

Diese Funktion funktioniert nur bei den Stufen 95, 90, 85, 80, 75, 70, 65, 60, 55, 50, 45, 40, 35, 30, und 25 °C. Haben Sie eine Temperatur unter 100°C gewählt, und Sie möchten das Wasser warmhalten:

1. Die Taste  drücken und loslassen.
2. Auf dem Display erscheint 40°C und das  Symbol blinkt.
3. Stellen Sie mit Hilfe der  und  Tasten die von Ihnen gewünschte Wassertemperatur ein.
4. Nach 5 Sekunden hört das  Symbol auf zu blinken und der Wasserkocher beginnt, das Wasser zu erwärmen.
5. Der Wasserkocher wird automatisch ein- und ausgeschaltet, um die eingestellte Wassertemperatur zu halten.
6. Nach 40 Minuten wird die Warmhaltefunktion abgeschaltet. Das  Symbol auf dem Display erlischt.
7. Um die Warmhalte-Funktion abzubrechen, drücken Sie die  Taste so lange, bis das  Symbol auf dem Display erlischt.

ALLGEMEINES

- Wenn Sie den Wasserkocher anheben, können Sie unter Umständen feststellen, dass sich auf dem Sockel Feuchtigkeit gebildet hat. Dies ist kein Grund zur Sorge – es handelt sich hierbei um den Dampf, der die automatische Ausschaltung aktiviert. Er setzt sich danach ab und entweicht durch die Luftöffnungen unter dem Wasserkocher.
- Sie werden eventuell eine Verfärbung am Boden des Wasserkochers feststellen. Dies ist kein Grund zur Beunruhigung – die Verfärbung ist auf die Verbindung des Heizelements mit dem Wasserkocherboden zurückzuführen.
- Erwärmen Sie Wasser normalerweise nicht auf 100°C und halten dieses warm, müssen Sie nicht die  Taste betätigen, sondern können die Warmhaltefunktion eigenständig verwenden.

TROCKENGEH-/ÜBERHITZUNGSSCHUTZ

- Dadurch verkürzt sich die Lebensdauer des Heizelements. Eine Trockenkoch-Abschaltung schaltet den Wasserkocher aus.
- Um den Wasserkocher nach der Abschaltung wieder in Betrieb nehmen zu können, müssen Sie ihn vom Sockel nehmen.
- Lassen Sie den Wasserkocher auf der Arbeitsplatte stehen, bis er abgekühlt ist.

PFLEGE UND INSTANDHALTUNG

1. Den Stecker aus der Steckdose ziehen und den Wasserkocher abkühlen lassen.
2. Alle Oberflächen mit einem sauberen, feuchten Tuch abwischen.
3. Den Deckel öffnen.

4. Halten Sie den Filter am oberen Ende fest, drücken Sie ihn nach unten und ziehen Sie ihn dann nach vorn, um ihn zu lösen.
5. Entfernen Sie ihn durch Herausziehen oder Umkippen des Wasserkochers.
6. Den Filter unter fließendem Wasser abspülen und dabei mit einer weichen Bürste abbürsten.
7. Passen Sie den unteren Teil des Filters in die Halterung am Boden der Tülle ein.
8. Drücken Sie den oberen Teil des Filters in die Tülle, damit die oben befindlichen Haken unter den Rand des Wasserkochers einrasten.

REGELMÄSSIG ENTKALKEN

Entkalken Sie das Gerät mindestens einmal im Monat mit einem Markenentkalker. Beachten Sie die Anleitungen, die sich auf der Verpackung des Entkalkers befinden. Bei Produkten, die im Garantiezeitraum aufgrund von Mängeln zurückgegeben werden, die auf Kalkablagerungen zurückzuführen sind, wird eine Reparaturgebühr in Rechnung gestellt.

RECYCLING



Um durch giftige Substanzen hervorgerufene Gefahren für Gesundheit und Umwelt zu vermeiden, dürfen Geräte sowie wiederaufladbare und nicht wiederaufladbare Batterien, die mit einem dieser Symbole gekennzeichnet sind, nicht mit unsortiertem Siedlungsabfall entsorgt werden. Entsorgen Sie elektrische und elektronische Produkte und gegebenenfalls wiederaufladbare und nicht wiederaufladbare Batterien bei entsprechenden amtlichen Recycling- / Rücknahmestellen.

Lisez les instructions, conservez-les et transférez-les si vous transférez l'appareil. Retirez tous les emballages avant utilisation.

PRÉCAUTIONS IMPORTANTES

Suivez les précautions essentielles de sécurité, à savoir:

Cet appareil peut être utilisé par des enfants âgés de 8 ans et plus et par des personnes aux aptitudes physiques, sensorielles ou mentales réduites ou ne possédant pas l'expérience et les connaissances suffisantes, pour autant que ces personnes soient supervisées/aient reçu des instructions et soient conscientes des risques encourus. Les enfants ne peuvent pas jouer avec l'appareil.

Le nettoyage et l'entretien par l'utilisateur ne doivent pas être effectués par des enfants, à moins qu'ils ne soient âgés de plus de 8 ans et qu'ils soient supervisés.

Tenez l'appareil et le câble hors de portée des enfants de moins de 8 ans.

 Les surfaces de l'appareil vont s'échauffer.

Si vous remplissez trop la bouilloire, elle pourrait faire gicler de l'eau bouillante.

Utilisez la bouilloire uniquement avec le socle fourni (et vice-versa).

Si le câble est abîmé, vous devez le faire remplacer par le fabricant, un de ses techniciens agréés ou une personne également qualifiée, pour éviter tout danger.

Veillez à éviter tout déversement sur le socle/connecteur.

La surface de l'élément chauffant peut rester chaude après utilisation en raison de la chaleur résiduelle.

Utilisez l'appareil conformément aux présentes instructions. Toute utilisation inappropriée pourrait causer des blessures potentielles, une électrocution ou d'autres dangers.

Cet appareil peut être utilisé par des personnes aux aptitudes physiques, sensorielles ou mentales réduites ou ne possédant pas l'expérience et les connaissances suffisantes, pour autant que ces personnes soient supervisées, aient reçu des instructions concernant l'utilisation sécuritaire de cet appareil et soient conscientes des risques encourus.

Cet appareil est destiné à être utilisé dans des applications domestiques ou similaires telles que :

- coins cuisine réservé au personnel dans les magasins, les bureaux et autres environnements de travail ;
 - par des clients dans des hôtels, des motels et d'autres environnements de type résidentiel ;
 - environnements de type Bed & Breakfast ;
 - fermes.
-  Veillez à ne pas utiliser cet appareil à proximité de baignoires, douches, lavabos ou autres récipients contenant de l'eau.
- N'utilisez pas la bouilloire autrement que pour faire bouillir de l'eau.
 - N'utilisez pas l'appareil s'il est endommagé ou ne fonctionne pas correctement.

SCHÉMAS

1. Crochet
2. Filtre
3. Support
4. Couvercle
5. Verrou du couvercle
6. Poignée
7. Socle







REPLISSAGE

1. Poussez le verrou du couvercle dans le couvercle pour ouvrir celui-ci.
2. Remplissez avec au moins 2 tasses d'eau, mais pas au-delà de la marque max.
3. Fermez le couvercle, et appuyez dessus pour le verrouiller.

PRÉPARATION





1. Posez le socle sur une surface stable et plane.
2. Branchez le socle dans la prise murale.
3. Mettez la bouilloire sur le socle.
4. L'écran d'affichage indique la température de l'eau dans la bouilloire.

BOUILLIR DE L'EAU

1. Appuyez et relâchez le bouton .
2. L'écran va afficher 100° C et l'icône  va clignoter.
3. Après 5 secondes, l'icône  arrêtera de clignoter et la bouilloire commencera à chauffer l'eau.
4. Lorsque la température de 100° C est atteinte, la bouilloire s'éteint automatiquement. L'icône  disparaîtra de l'écran.
5. Vous pouvez éteindre la bouilloire à tout moment en appuyant sur le bouton .
6. L'écran d'affichage indique de manière continue la température de l'eau dans la bouilloire.

CHAUFFER DE L'EAU À UNE TEMPÉRATURE SÉLECTIONNÉE

Les températures disponibles sont : 100 (ébullition), 95, 90, 85, 80, 75, 70, 65, 60, 55, 50, 45, 40, 35, 30, et 25 (°C).

1. Appuyez et relâchez le bouton .
2. L'écran va afficher 100° C et l'icône  va clignoter.
3. Utilisez les boutons ▲ et ▼ pour régler la température à laquelle vous souhaitez chauffer l'eau.
4. Après 5 secondes, l'icône  arrêtera de clignoter et la bouilloire commencera à chauffer l'eau.
5. Lorsque l'eau atteint la température que vous avez réglée, la bouilloire s'éteint automatiquement.
6. Vous pouvez éteindre la bouilloire à tout moment en appuyant sur le bouton .
7. L'écran d'affichage indique de manière continue la température de l'eau dans la bouilloire.

GUIDE DES TEMPÉRATURES

Thé	Température de l'eau °C	Temps d'infusion (min)
Thé noir	80 – 90	5 – 7
Thé noir à feuilles entières	85 – 90	4
Thé noir à feuilles brisées	85 – 90	5
Thé noir fumé	85 – 90	3 – 4
Thé noir aromatisé	85	3 – 4
Thé vert	60 – 95	2 – 5
Thé vert aromatisé	60 – 75	3 – 4
Gyokuro (thé japonais)	50 – 55	1
Sencha (thé vert japonais)	65 – 70	45 secondes à 1 minute

Thé	Température de l'eau °C	Temps d'infusion (min)
Genmaicha (thé vert japonais)	90 – 95	2 – 3
Wu long / oolong / bleu / bleu-vert	80 – 95	autour de 7 minutes
Thé jaune	70 – 75	2 – 4
Thé blanc	70 – 85	7 à 20 minutes
Café		
Café soluble	75	-
Café moulu	95	-

FONCTION DE MAINTIEN AU CHAUD

Cette fonction est uniquement valable pour les réglages de température à 95, 90, 85, 80, 75, 70, 65, 60, 55, 50, 45, 40, 35, 30 et 25°C. Si vous avez choisi une température inférieure à 100° C et que vous souhaitez maintenir l'eau chaude :

1. Appuyez et relâchez le bouton ☰.
2. L'écran va afficher 40° C et l'icône ☰ va clignoter.
3. Utilisez les boutons ▲ et ▼ pour régler la température à laquelle vous souhaitez maintenir l'eau chaude.
4. Après 5 secondes, l'icône ☰ arrêtera de clignoter et la bouilloire commencera à chauffer l'eau.
5. La bouilloire s'allumera et s'éteindra selon les besoins pour maintenir l'eau à la température sélectionnée.
6. Après 40 minutes, la fonction de maintien au chaud s'éteindra. L'icône ☰ disparaîtra de l'écran.
7. Pour annuler la fonction de maintien au chaud, appuyez sur le bouton ☰ jusqu'à ce que l'icône ☰ disparaisse de l'écran.

GÉNÉRALITÉS

- Quand vous soulevez la bouilloire, vous pouvez voir de l'humidité sur le socle. Ne vous inquiétez pas – il s'agit de la vapeur utilisée pour éteindre automatiquement la bouilloire ; cette vapeur va ensuite se condenser et disparaître grâce à des orifices situés sous la bouilloire.
- Vous pourrez remarquer une décoloration au bas de la bouilloire. Là encore, ceci est normal, à cause du système de résistance à la base de la bouilloire.
- Si vous chauffez normalement de l'eau à une température inférieure à 100° C et que vous la maintenez chaude, vous pouvez ignorer le bouton ☰ et utiliser la fonction "garder au chaud" proprement dite.

SÉCURITÉ ANTI-ÉBULLITION À SEC

- Ceci va réduire la durée de vie de la résistance. Un disjoncteur de sécurité va éteindre la bouilloire en cas d'utilisation à sec.
- Vous devez ensuite retirer la bouilloire de son socle pour réinitialiser le disjoncteur.
- Déposez la bouilloire sur la surface de travail jusqu'à ce qu'elle ait refroidi.

SOINS ET ENTRETIEN

1. Débranchez le socle de la prise murale et laissez refroidir totalement avant toute opération de nettoyage de la bouilloire.
2. Essuyez toutes les surfaces avec un tissu humide et propre.
3. Ouvrez le couvercle.
4. Tenez le filtre par la partie supérieure et poussez-le vers le bas dans la bouilloire pour le libérer.
5. Soulevez le filtre ou extrayez-le de la bouilloire.
6. Rincez le filtre à l'eau courante à l'aide d'une brosse douce.
7. Fixez la partie inférieure du filtre dans le support situé dans le fond du bec verseur.

8. Poussez la partie supérieure du filtre en direction du bec verseur pour amener les crochets supérieurs sous le bord de la bouilloire.

DÉTARTREZ RÉGULIÈREMENT

Détartrez l'appareil au moins une fois par mois avec un détartrant exclusif. Suivez les instructions sur l'emballage du détartrant.

La réparation de produits retournés sous garantie présentant des défauts liés au tartre sera payante.



RECYCLAGE



Afin d'éviter les problèmes occasionnés à l'environnement et à la santé par des substances dangereuses, les appareils et les batteries rechargeables et non rechargeables présentant l'un de ces symboles ne doivent pas être éliminés avec les déchets municipaux non triés. Éliminez dans tous les cas les produits électriques et électroniques et, le cas échéant, les batteries rechargeables et non rechargeables, dans un centre officiel et approprié de collecte/recyclage.

Lees de instructies, bewaar ze goed en geef ze met het apparaat mee wanneer u deze aan een derde geeft. Verwijder alle verpakkingsmaterialen voor gebruik.

BELANGRIJKE VEILIGHEIDSMATREGELEN

Volg de gebruikelijke veiligheidsmaatregelen, zoals:

Dit apparaat kan gebruikt worden door kinderen van 8 jaar en ouder en personen met verminderde lichamelijke, zintuiglijke en verstandelijke vaardigheden of die onvoldoende ervaring of kennis hebben, indien zij onder toezicht staan of goed geïnformeerd zijn en zij de risico's begrijpen.

Kinderen mogen niet met het apparaat spelen.

Schoonmaak en gebruikersonderhoud mag niet door kinderen uitgevoerd worden, tenzij ze ouder dan 8 zijn en onder toezicht staan.

Houd het apparaat en het snoer buiten het bereik van kinderen van jonger dan 8 jaar.

 De oppervlakken van het apparaat zullen heet worden.

Als u de waterkoker te vol doet, kan er kokend water uitspatten.

Gebruik de waterkoker alleen met de bijgeleverde voetstuk (en omgekeerd).

Indien het snoer beschadigd is, moet het door de fabrikant, een technicus of een ander deskundig persoon vervangen worden om eventuele risico's te vermijden.

Vermijd dat er op de standaard/connector wordt gemorst.

Het oppervlak van het verwarmingselement is na gebruik onderworpen aan restwarmte.

Gebruik het apparaat volgens deze instructies. Elk misbruik kan mogelijk letsel, elektrische schokken of andere gevaren veroorzaken.

Dit apparaat kan worden gebruikt door mensen met beperkte lichamelijke, zintuiglijke of verstandelijke vermogens of een gebrek aan ervaring en kennis, indien zij onder toezicht staan of instructies hebben gekregen over het veilig gebruiken van het apparaat en indien zij de eventuele gevaren begrijpen.

Dit apparaat is bedoeld voor gebruik in huishoudelijke en soortgelijke toepassingen zoals:

- keukengedeelte van winkels, kantoren en andere werkomgevingen;
 - door klanten in hotels, motels en andere residentiële omgevingen;
 - bed and breakfasts;
 - boerderijen.
-  Gebruik het apparaat niet in de buurt van badkuipen, douches, wastafels of andere reservoirs die water of andere vloeistoffen bevatten.
- Gebruik de waterkoker alleen voor het verwarmen van water.
 - Gebruik het apparaat niet bij beschadigingen of storingen.

AFBEELDINGEN

- | | |
|-----------|------------------------|
| 1. Haak | 5. Dekselvergrendeling |
| 2. Filter | 6. Handvat |
| 3. Houder | 7. Voet |
| 4. Deksel | |

VULLEN

1. Druk de dekselvergrendeling in het deksel om het te openen.
2. Vul de waterkoker met ten minste 2 kopjes water, maar niet boven "max".
3. Sluit het deksel en druk het naar beneden om het te vergrendelen.

VOORBEREIDING

1. Plaats de voet op een stabiele, vlakke ondergrond.
2. Steek de stekker van de voet in het stopcontact.
3. Zet de waterkoker op de voet.
4. De temperatuur van het water in de ketel wordt op het scherm weergegeven.



WATER KOKEN

1. Druk de toets en laat los.
2. Op het display wordt 100 °C weergegeven en het pictogram zal knipperen.
3. Na 5 seconden zal het pictogram stoppen met knipperen en zal de waterkoker het water beginnen opwarmen.
4. Als het water 100 °C warm is, zal de waterkoker automatisch uitschakelen. Het pictogram zal niet langer op het display worden weergegeven.
5. U kunt de waterkoker op elk gewenst moment uitschakelen door op de knop te drukken.
6. Op het display zal continu de temperatuur van het water in de waterkoker worden weergegeven.

WATER VERWARMEN TOT EEN BEPAALDE TEMPERATUUR

De beschikbare temperaturen zijn: 100 (koken), 95, 90, 85, 80, 75, 70, 65, 60, 55, 50, 45, 40, 35, 30 en 25 (°C).

1. Druk de toets en laat los.
2. Op het display wordt 100 °C weergegeven en het pictogram zal knipperen.
3. Gebruik de knoppen en om de gewenste opwarmtemperatuur van het water in te stellen.
4. Na 5 seconden zal het pictogram stoppen met knipperen en zal de waterkoker het water beginnen opwarmen.
5. Als de waterkoker de ingestelde temperatuur bereikt, wordt deze automatisch uitgeschakeld.
6. U kunt de waterkoker op elk gewenst moment uitschakelen door op de knop te drukken.
7. Op het display zal continu de temperatuur van het water in de waterkoker worden weergegeven.
8. Op het scherm wordt 100 weergegeven.
9. "" knippert op het scherm.









TEMPERATUURGIDS

Thee	Watertemperatuur °C	Kooktijd (min)
Zwarte thee	80 – 90	5 – 7
Zwarte thee, heel blad	85 – 90	4
Zwarte thee, gebroken blad	85 – 90	5
Gerookte thee	85 – 90	3 – 4
Gearomatiseerde zwarte thee	85	3 – 4
Groene thee	60 – 95	2 – 5
Gearomatiseerde groene thee	60 – 75	3 – 4
Gyokuro (Japanse thee)	50 – 55	1
Sencha (Japanse groene thee)	65 – 70	45 seconden tot 1 minuut
Genmaicha (Japanse groene thee)	90 – 95	2 – 3
Wu long / oolong / blauw / blauw-groen	80 – 95	ongeveer 7 minuten

Thee	Watertemperatuur °C	Kooktijd (min)
Gele thee	70 – 75	2 – 4
Witte thee	70 – 85	7 tot 20 minuten
Koffie		
Oploskoffie	75	-
Gemalen koffie	95	-

DE FUNCTIE WARM HOUDEN

Deze functie werkt alleen met temperatuurinstellingen 95, 90, 85, 80, 75, 70, 65, 60, 55, 50, 45, 40, 35, 30 en 25. Als u een lagere temperatuur dan 100°C hebt gekozen en u het water warm wilt houden:

1. Druk de  toets en laat los.
2. Op het display wordt 40 °C weergegeven en het pictogram  zal knipperen.
3. Gebruik de knoppen  en  om de gewenste warmhoudtemperatuur van het water in te stellen.
4. Na 5 seconden zal het pictogram  stoppen met knipperen en zal de waterkoker het water beginnen opwarmen.
5. De ketel zal in- en uitschakelen om het water op de gewenste temperatuur te houden.
6. Na 40 minuten zal de warmhoudfunctie worden uitgeschakeld. Het pictogram  zal niet langer op het display worden weergegeven.
7. Op het display zal continu de temperatuur van het water in de waterkoker worden weergegeven.
8. Om de warmhoudfunctie te annuleren, druk op de knop  totdat het pictogram  niet meer op het display wordt weergegeven.

ALGEMEEN

- Het is mogelijk dat er condens op de voet van de waterkoker ontstaat. Maakt u zich geen zorgen, dit wordt veroorzaakt door de stoom die de waterkoker automatisch uitschakelt. De stoom condenseert en komt vrij via de luchtopeningen onder de waterkoker.
- Het kan zijn dat u op de bodem van de waterkoker enige verkleuring aantreft. Ook hier hoeft u zich geen zorgen om te maken, dit komt door de verbinding van het verwarmingselement met de bodem van de waterkoker.
- Als u doorgaans het water niet warmer dan 100°C wilt en het ook warm wilt houden, negeert u de knop  en gebruikt u de functie om het water warm te houden.

DROOGKOOKBEVEILIGING

- Hierdoor zal het verwarmingselement minder lang meegaan. De droogkookbeveiliging schakelt de waterkoker uit.
- Hierna haalt u de ketel van zijn voetstuk om de beveiliging opnieuw in te stellen.
- Zet de ketel op het werkoppervlak tot deze is afgekoeld.

ZORG EN ONDERHOUD

1. Haal de stekker van de voet uit het stopcontact en laat de waterkoker volledig afkoelen, voordat u hem reinigt.
2. Neem alle oppervlakken af met een schone vochtige doek.
3. Open het deksel.
4. Grijp de bovenkant van het filter vast, en druk het naar beneden en in de ketel om het vrij te geven.
5. Til of kantel het omhoog uit de ketel.
6. Gebruik een zachte borstel en spoel het filter onder de kraan uit.
7. Plaats de onderkant van de filter in de houder aan de onderkant van de schenktuit.
8. Duw de bovenkant van de filter naar de schenktuit om de bovenste haken onder de rand van de ketel te duwen.

REGELMATIG ONTKALKEN

Ontkalk het apparaat minstens één keer per maand met een geschikte ontkalker. Volg de instructies op de verpakking van de ontkalker.

Voor geretourneerde producten die onder de garantie vallen en waarbij defecten zijn opgetreden als gevolg van kalkaanslag, worden reparatiekosten in rekening gebracht.

RECYCLING



Om milieu- en gezondheidsproblemen door gevaarlijke stoffen te vermijden, mogen apparaten en oplaadbare en niet oplaadbare batterijen met een van deze symbolen niet samen met het huishoudelijk afval worden verwijderd. Breng elektrische en elektronische producten en, indien van toepassing, oplaadbare en niet-oplaadbare batterijen, altijd naar een officieel recycling-/inzamelpunt.



Leggere le istruzioni e conservarle al sicuro. In caso di cessione dell'apparecchio ad altre persone, consegnare anche le istruzioni. Rimuovere tutto l'imballaggio prima dell'uso.

NORME DI SICUREZZA IMPORTANTI

Osservare le precauzioni fondamentali di sicurezza, e in particolare quanto segue:

L'apparecchio può essere utilizzato da bambini di almeno 8 anni e da persone con ridotte capacità fisiche, sensoriali o mentali o senza esperienza e conoscenza a condizione che vengano controllate/istruite e capiscano i pericoli in cui si può incorrere. I bambini non devono giocare con l'apparecchio.

La pulizia e la manutenzione da parte dell'utente non devono essere effettuate da bambini di età inferiore agli 8 anni e sotto il controllo di un adulto.

Tenere l'apparecchio e il cavo fuori dalla portata dei bambini di età inferiore agli 8 anni.

⚠ Le superfici dell'apparecchio diventeranno calde.

Riempendo troppo il bollitore potrebbe schizzare l'acqua bollente.

Usare il bollitore solo con la base di supporto fornita (e viceversa).

Se il cavo è danneggiato, farlo cambiare dal fabbricante, da un rivenditore autorizzato o da personale similmente qualificato, per evitare incidenti.

Evitare che i liquidi fuoriescano versandosi sulla base di supporto/sul connettore.

La superficie dell'elemento di riscaldamento tende a trattenere calore residuo dopo l'utilizzo.

Utilizzare l'apparecchio seguendo queste istruzioni. Qualsiasi cattivo uso può causare danni, scossa elettrica o altri rischi.

L'apparecchio può essere utilizzato da persone con ridotte capacità fisiche, sensoriali o mentali o che manchino di esperienza o di conoscenza dell'apparecchio, a condizione che siano controllate o istruite sull'utilizzo sicuro dell'apparecchio e che siano in grado di capirne i possibili rischi.

Questo apparecchio è adatto all'uso domestico e ad applicazioni simili quali:

- aree di cucine di negozi, uffici e altri luoghi di lavoro;
 - clienti in hotel, in motel e altri ambienti di tipo residenziale;
 - ambienti zona letto e colazione;
 - case rurali.
- ⊘ Non utilizzare l'apparecchio vicino a vasche da bagno, docce, lavandini o altri recipienti contenenti acqua.
- Non usare il bollitore per scopi diversi da riscaldare l'acqua.
 - Non usare l'apparecchio se è danneggiato o funziona male.

IMMAGINI

- | | |
|--------------|---------------------------|
| 1. Gancio | 5. Chiusura del coperchio |
| 2. Filtro | 6. Impugnatura |
| 3. Supporto | 7. Base di supporto |
| 4. Coperchio | |





RIEMPIMENTO

1. Schiacciare la chiusura del coperchio per aprirlo.
2. Mettere nel bollitore almeno 2 tazze d'acqua, ma non oltrepassare il segno max.
3. Chiudere il coperchio, esercitando una leggera pressione sullo stesso.

PREPARAZIONE







1. Porre la base di supporto su una superficie stabile e in piano
2. Inserire nella presa di corrente la spina della base di supporto.
3. Porre il bollitore sulla base di supporto.
4. Il display indicherà la temperatura dell'acqua nel bollitore.

ACQUA BOLLENTE

1. Premere e rilasciare il pulsante .
2. Il display indicherà 100°C e l'icona  lampeggerà.
3. Dopo 5 secondi l'icona  smetterà di lampeggiare e il bollitore inizierà a scaldare l'acqua.
4. Quando si raggiungeranno i 100°C il bollitore si spegnerà automaticamente. L'icona  sparirà dal display.
5. E' possibile spegnere il bollitore in qualsiasi momento premendo il pulsante .
6. Il display indicherà continuamente la temperatura dell'acqua nel bollitore.



SCALDARE L'ACQUA ALLA TEMPERATURA SELEZIONATA









1. Premere e rilasciare il pulsante .
2. Il display indicherà 100°C e l'icona  lampeggerà.
3. Utilizzare i pulsanti  e  per impostare la temperatura desiderata per scaldare l'acqua.
4. Dopo 5 secondi l'icona  smetterà di lampeggiare e il bollitore inizierà a scaldare l'acqua.
5. Quando l'acqua raggiungerà la temperatura impostata, il bollitore si spegnerà automaticamente.
6. E' possibile spegnere il bollitore in qualsiasi momento premendo il pulsante .
7. Il display indicherà continuamente la temperatura dell'acqua nel bollitore.

GUIDA PER LA TEMPERATURA

Tè	Temperatura dell'acqua °C	Tempo di preparazione (min)
Tè nero	80 – 90	5 – 7
Tè nero a foglia intera	85 – 90	4
Tè nero a foglie spezzate	85 – 90	5
Tè affumicato	85 – 90	3 – 4
Tè nero aromatizzato	85	3 – 4
Tè verde	60 – 95	2 – 5
Tè verde aromatizzato	60 – 75	3 – 4
Gyokuro (tè giapponese)	50 – 55	1
Sencha (tè verde giapponese)	65 – 70	da 45 secondi a 1 minuto
Genmaicha (tè verde giapponese)	90 – 95	2 – 3
Wu long/oolong/blue/blue-green	80 – 95	circa 7 minuti
Tè yellow	70 – 75	2 – 4
Tè bianco	70 – 85	da 7 a 20 minuti
Caffè		
Caffè istantaneo	75	-
Caffè macinato	95	-

FUNZIONE MANTENIMENTO CALDO

Tale funzione opera solo alle seguenti impostazioni di temperatura: 95, 90, 85, 80, 75, 70, 65, 60, 55, 50, 45, 40, 35, 30 e 25. Se è stata scelta una temperatura inferiore a 100°C e si vuole mantenere calda l'acqua:

1. Premere e rilasciare il pulsante .
2. Il display indicherà 40°C e l'icona  lampeggerà.
3. Utilizzare i pulsanti  e  per impostare la temperatura desiderata per mantenere l'acqua calda.
4. Dopo 5 secondi l'icona  smetterà di lampeggiare e il bollitore inizierà a scaldare l'acqua.
5. Il bollitore si accenderà e si spegnerà per mantenere l'acqua alla temperatura selezionata.
6. Dopo 40 minuti, la funzione si spegne. L'icona  sparirà dal display.
7. Il display indicherà continuamente la temperatura dell'acqua nel bollitore.
8. Per annullare la funzione mantenimento caldo, premere il pulsante  fino a quando l'icona  sparisce dal display.

GENERALITÀ

- Quando il bollitore viene sollevato si può notare dell'umidità sulla base di supporto. Non c'è da preoccuparsi; si tratta del vapore che ha provocato lo spegnimento automatico, si è condensato ed è sfuggito dai fori di sfogo sotto il bollitore.
- Sul fondo del bollitore si può notare un certo scolorimento. Anche per questo non c'è da preoccuparsi: è dovuto alla saldatura dell'elemento sotto il fondo del bollitore.
- Se si riscalda normalmente l'acqua a meno di 100°C e la si mantiene calda, è possibile ignorare il pulsante  ed usare solo la funzione per mantenere caldo.

PROTEZIONE BOLLITURA A SECCO

- Facendolo si accorcerebbe la durata dell'elemento. Un interruttore di protezione fa spegnere in tal caso automaticamente il bollitore.
- Bisogna poi rimuovere il bollitore dalla base di supporto per resettare l'interruttore.
- Lasciare il bollitore sulla superficie di lavoro fino a quando si sarà raffreddato.

CURA E MANUTENZIONE

1. Staccare dalla presa di corrente la spina della base di supporto e lasciare che il bollitore si raffreddi prima di pulirlo.
2. Passare su tutte le superfici un panno pulito inumidito.
3. Aprire il coperchio.
4. Afferrare la parte alta del filtro e spingerla verso il basso e all'interno del bollitore per smontarlo.
5. Sollevare o inclinarlo per farlo uscire fuori dal bollitore.
6. Risciacquare il filtro sotto l'acqua corrente del rubinetto utilizzando uno spazzolino morbido.
7. Inserire la parte inferiore del filtro nel supporto nella parte inferiore del beccuccio.
8. Spingere la parte superiore del filtro verso il beccuccio, per forzare i ganci superiori sotto il bordo del bollitore.

DISINCROSTARE CON REGOLARITÀ

Disincrostarlo l'apparecchio almeno una volta al mese con un anticalcare brevettato. Seguire le istruzioni riportate sulla confezione dell'anticalcare.

I prodotti ancora in garanzia mandati in riparazione con guasti dovuti alle incrostazioni saranno assoggettati ad un addebito per la riparazione.

RICICLO



Per evitare problemi di salute ed ambientali dovuti a sostanze pericolose, gli apparecchi e le batterie ricaricabili e non ricaricabili contrassegnati con uno di questi simboli non devono essere smaltiti con i rifiuti urbani indifferenziati. Smaltire i prodotti elettrici ed elettronici e, quando possibile, le batterie ricaricabili e non ricaricabili, in un punto di raccolta autorizzato per il riciclo/la raccolta.

Lea las instrucciones, guárdelas en un lugar seguro y, en caso de dar el aparato a otra persona, entréguelas también. Retire todo el embalaje antes de usar el aparato.

MEDIDAS DE SEGURIDAD IMPORTANTES

Siga las precauciones básicas de seguridad, incluyendo:

Este aparato puede ser utilizado por niños mayores de 8 años y por personas con discapacidad física, mental o sensorial o sin experiencia en su manejo, siempre que sean supervisadas o guiadas por otra persona y comprendan los posibles riesgos. Los niños no deben jugar con el aparato.

Los niños solo deben realizar tareas de limpieza y mantenimiento si son mayores de 8 años y están supervisados por un adulto.

Mantenga el aparato y el cable fuera del alcance de niños menores de 8 años.

 Las superficies del aparato estarán calientes.

Si lo sobrellena, puede que el hervidor salpique agua hirviendo.

Use el hervidor solo con la base suministrada (y viceversa).

Si el cable está dañado, este deberá ser cambiado por el fabricante, su agente de servicio, o alguien con cualificación similar para evitar peligro.

Evite derramar líquido sobre el soporte/conector.

La superficie del elemento calefactor conservará calor residual después de utilizar el aparato.

Utilice el aparato conforme estas instrucciones. Un uso indebido puede provocar heridas, descargas eléctricas u otras situaciones de riesgo.

Este aparato puede ser utilizado por personas con discapacidad física, sensorial o mental o sin experiencia en su manejo siempre que otra persona las supervise o les haya explicado cómo utilizar el aparato de forma segura y comprendan los posibles riesgos.

Este aparato está pensado para uso en el hogar y en contextos similares, tales como:

- áreas de cocina para el personal en tiendas, oficinas y otros entornos laborales;
 - por los clientes en hoteles, moteles y otros entornos de carácter residencial;
 - alojamientos tipo bed & breakfast;
 - casas rurales.
-  No utilice el aparato cerca de bañeras, duchas, lavabos u otros recipientes que contengan agua.
- No use el hervidor para algún otro propósito que no sea calentar agua.
 - No use el aparato si está dañado o si no funciona bien.

ILUSTRACIONES

- | | |
|-------------|----------------------|
| 1. Gancho | 5. Cierre de la tapa |
| 2. Filtro | 6. Asa |
| 3. Enganche | 7. Base |
| 4. Tapa | |

LLENADO

1. Apriete el cierre de la tapa contra la tapa para abrirla.







2. Llene con como mínimo 2 tazas de agua, sin sobrepasar de max.
3. Cierre la tapa y presione hacia abajo para fijarla.

PREPARACIÓN





1. Ponga la base sobre una superficie estable y nivelada.
2. Conecte la base al suministro eléctrico.
3. Ponga el hervidor en su base.
4. El visor mostrará la temperatura del agua en el hervidor.

HERVIR AGUA

1. Pulse y suelte el botón .
2. La pantalla indicará 100°C y el icono  parpadeará.
3. Al cabo de 5 segundos el icono dejará de parpadear y el hervidor empezará a calentar el agua.
4. Al alcanzar los 100°C el hervidor se apagará automáticamente. El icono  desaparecerá de la pantalla.
5. Puede apagar el hervidor en cualquier momento pulsando el botón .
6. La pantalla indicará de forma continua la temperatura del agua en el hervidor.

CALENTAR AGUA A UNA TEMPERATURA SELECCIONADA

Las temperaturas disponibles son: 100 (ebullición), 95, 90, 85, 80, 75, 70, 65, 60, 55, 50, 45, 40, 35, 30, y 25 (°C).







1. Pulse y suelte el botón .
2. La pantalla indicará 100°C y el icono  parpadeará.
3. Utilice los botones  y  para seleccionar la temperatura a la que desea calentar el agua.
4. Al cabo de 5 segundos el icono dejará de parpadear y el hervidor empezará a calentar el agua.
5. Cuando el agua alcance la temperatura seleccionada, el hervidor se apagará automáticamente.
6. Puede apagar el hervidor en cualquier momento pulsando el botón .
7. La pantalla indicará de forma continua la temperatura del agua en el hervidor.

GUÍA DE TEMPERATURAS

Té	Temperatura del agua °C	Tiempo de reposo (min)
Té negro	80 – 90	5 – 7
Té negro de hoja entera	85 – 90	4
Té negro de hoja rota	85 – 90	5
Té ahumado	85 – 90	3 – 4
Té negro aromatizado	85	3 – 4
té verde	60 – 95	2 – 5
Té verde aromatizado	60 – 75	3 – 4
Gyokuro (té japonés)	50 – 55	1
Sencha (té verde japonés)	65 – 70	de 45 segundos a 1 minuto
Genmaicha (té verde japonés)	90 – 95	2 – 3
Wu long / oolong / azul / azul-verde	80 – 95	unos 7 minutos
Té amarillo	70 – 75	2 – 4
Té verde	70 – 85	de 7 a 20 minutos
Café		
Café soluble	75	-
Café molido	95	-

FUNCIÓN MANTENER CALIENTE

Esta función sólo funciona con las siguientes temperaturas: 95, 90, 85, 80, 75, 70, 65, 60, 55, 50, 45, 40, 35, 30 y 25. Si ha fijado una temperatura inferior a 100°C y quiere que el agua se mantenga caliente:

1. Pulse y suelte el botón .
2. La pantalla indicará 40°C y el icono  parpadeará.
3. Utilice los botones  y  para seleccionar la temperatura a la que desea mantener caliente el agua.
4. Al cabo de 5 segundos el icono dejará de parpadear y el hervidor empezará a calentar el agua.
5. El hervidor se encenderá y apagará según sea preciso para mantener el agua a la temperatura seleccionada.
6. Al cabo de 40 minutos, la función Mantener Caliente se apagará. El icono  desaparecerá de la pantalla.
7. La pantalla indicará de forma continua la temperatura del agua en el hervidor.
8. Para cancelar la función Mantener Caliente, mantenga pulsado el botón  hasta que el icono  desaparezca de la pantalla.



GENERAL

- Cuando levante el hervidor, puede que vea humedad en la base. No se preocupe – es el vapor usado para apagarlo automáticamente, el cual entonces se condensa y escapa por las ventilaciones debajo del hervidor.
- Puede que vea alguna descoloración en el fondo del hervidor. Otra vez, no se preocupe – esto es debido a la adhesión del elemento al fondo del hervidor.
- Si normalmente calienta agua a menos de 100°C y la mantiene caliente, puede ignorar el botón  y utilizar únicamente la función de mantener caliente.

PROTECCIÓN CONTRA HERVIDO EN SECO

- Esto reducirá la vida útil del elemento. Un interruptor disyuntor que evite el hervido en seco apagará el hervidor automáticamente.
- A continuación retire el hervidor de la base para volver a activar el interruptor.
- Deje el hervidor sobre la mesa de cocina hasta que se enfríe.

CUIDADO Y MANTENIMIENTO

1. Desenchufe el hervidor del suministro eléctrico, y deje que el hervidor se enfríe totalmente antes de limpiarlo.
2. Limpie todas las superficies con un paño húmedo limpio.
3. Abra la tapa.
4. Sujete la parte superior del filtro y empújela hacia abajo y hacia el interior del hervidor, a fin de liberar el filtro.
5. Levántelo o inclínelo hacia la parte externa del hervidor.
6. Enjuague el filtro con agua poniéndolo debajo del grifo mientras lo cepilla con un cepillo suave.
7. Encaje la parte inferior del filtro en el enganche situado en la parte inferior del pico.
8. Empuje la parte superior del filtro hacia el pico hasta que los ganchos superiores encajen bajo el borde del hervidor.

DESCALCIFIQUE REGULARMENTE

Descalcifique el aparato al menos una vez al mes con un descalcificador de marca, siguiendo las instrucciones del envase del producto descalcificador.

Los productos en garantía que se devuelvan por acumulación de depósitos estarán sujetos al pago de la reparación.

RECICLAJE



Para evitar problemas medioambientales y de salud derivados de sustancias peligrosas, los electrodomésticos y las pilas recargables y no recargables en las que aparezca uno de estos símbolos no deben eliminarse junto con los residuos urbanos no seleccionados. Deseche siempre los aparatos eléctricos y electrónicos y, cuando corresponda, las pilas recargables y no recargables, en puntos oficiales de recogida/reciclado adecuados.

Leia as instruções e guarde em lugar seguro. Forneça-as também caso venha a fornecer o aparelho a alguém. Retire todo o material de embalar antes da utilização.

MEDIDAS DE PRECAUÇÃO IMPORTANTES

Siga as precauções básicas de segurança, incluindo:

Este aparelho pode ser usado por crianças com idade de 8 anos ou superior e pessoas com capacidades físicas, sensoriais ou mentais reduzidas ou com falta de experiência e conhecimentos, desde que supervisionadas/instruídas e que compreendam os riscos envolvidos. As crianças não devem brincar com o aparelho.

A limpeza e manutenção por parte do utilizador não deverão ser feitas por crianças a não ser que tenham mais de 8 anos e sejam supervisionadas.

Mantenha o aparelho e o cabo fora do alcance de crianças com menos de 8 anos.

⚠ As superfícies do aparelho aquecerão.

Se encher demasiado, o jarro pode salpicar água a ferver.

Utilize o jarro apenas com a base fornecida (e vice versa).

Se o cabo estiver danificado, o fabricante, o seu agente de assistência técnica ou qualquer profissional devidamente qualificado deverá substituí-lo para se evitarem riscos.

Evite derramar líquidos na base/conector.

A superfície da resistência está sujeita a calor residual após a utilização.

Use o aparelho de acordo com estas instruções. Qualquer uso indevido poderá causar ferimentos, choques elétricos ou outros perigos potenciais.

Este aparelho pode ser usado por pessoas com capacidades físicas, sensoriais ou mentais reduzidas ou falta de experiência e conhecimentos se estiverem sob supervisão ou tenham recebido instruções relativamente à utilização do aparelho de uma forma segura e compreendam os perigos envolvidos.

Este aparelho deve ser usado em ambientes domésticos e em aplicações semelhantes, tais como:

- áreas de cozinha de funcionários em lojas, escritórios e outros ambientes profissionais;
 - por clientes em hotéis, motéis e outros ambientes de tipo residencial;
 - ambientes tipo pensões ou pousadas;
 - quintas
- ⊘ Não utilize o aparelho perto de casas de banho, duches, bacias ou outros recipientes que contêm água.
- Não utilize o jarro para outro fim que não seja o de aquecer água.
 - Não utilize o aparelho se estiver danificado ou se o seu funcionamento for defeituoso.

ESQUEMAS

- | | |
|--------------|-------------------|
| 1. Gancho | 5. Fecho da tampa |
| 2. Filtro | 6. Pega |
| 3. Saliência | 7. Base |
| 4. Tampa | |







ENCHER

1. Prima o fecho da tampa para baixo para a abrir.
2. Encha com pelo menos 2 chávenas de água, mas não ultrapasse a marca 'max'.
3. Feche a tampa e pressione para baixo para a fechar.

PREPARAÇÃO







1. Coloque a base numa superfície estável e plana.
2. Ligue a base a uma tomada da parede.
3. Coloque o jarro na base.
4. O visor mostra a temperatura da água contida no jarro eléctrico.

FERVER ÁGUA

1. Pressione e solte o botão .
2. O visor exibirá 100 °C e o ícone  piscará.
3. Após 5 segundos, o ícone  para de piscar e o jarro eléctrico começa a aquecer a água.
4. Quando a temperatura de 100 °C é atingida, o jarro eléctrico desliga-se automaticamente. O ícone  desaparecerá do visor.
5. Poderá desligar o jarro eléctrico a qualquer momento, premindo o botão .
6. O visor continuará a exibir a temperatura da água no jarro eléctrico.

AQUECER ÁGUA ATÉ À TEMPERATURA SELECIONADA

As temperaturas disponíveis são: 100 (ferver), 95, 90, 85, 80, 75, 70, 65, 60, 55, 50, 45, 40, 35, 30, e 25 (em °C).

1. Pressione e solte o botão .
2. O visor exibirá 100 °C e o ícone  piscará.
3. Use os botões  e  para definir a temperatura da água que deseja atingir.
4. Após 5 segundos, o ícone  para de piscar e o jarro eléctrico começa a aquecer a água.
5. Quando a água atinge a temperatura definida, o jarro eléctrico desliga-se automaticamente.
6. Poderá desligar o jarro eléctrico a qualquer momento, premindo o botão .
7. O visor continuará a exibir a temperatura da água no jarro eléctrico.

GUIA DE TEMPERATURA

Chá	Temperatura da água °C	Tempo de infusão (min)
Chá preto	80 – 90	5 – 7
Chá preto de folhas inteiras	85 – 90	4
Chá preto de folhas moídas	85 – 90	5
Chá fumado	85 – 90	3 – 4
Chá preto aromatizado	85	3 – 4
Chá verde	60 – 95	2 – 5
Chá verde aromatizado	60 – 75	3 – 4
Gyokuro (chá Japonês)	50 – 55	1
Sencha (chá verde Japonês)	65 – 70	45 segundos a 1 minuto
Genmaicha (chá verde Japonês)	90 – 95	2 – 3
Wu long / oolong / azul / azul-verde	80 – 95	cerca de 7 minutos
Chá amarelo	70 – 75	2 – 4
Chá branco	70 – 85	7 a 20 minutos

Café	Temperatura da água °C	Tempo de infusão (min)
Café instantâneo	75	-
Café moído	95	-

FUNÇÃO DE AQUECIMENTO

Esta função só é possível nas definições 95, 90, 85, 80, 75, 70, 65, 60, 55, 50, 45, 40, 35, 30 e 25. Se escolheu uma temperatura abaixo de 100°C e pretender que a água se mantenha quente:

1. Pressione e solte o botão ☰.
2. O visor exibirá 40 °C e o ícone ☰ piscará.
3. Use os botões ▲ e ▼ para definir a temperatura da água que deseja manter.
4. Após 5 segundos, o ícone ☰ para de piscar e o jarro eléctrico começa a aquecer a água.
5. O jarro eléctrico liga-se e desliga-se conforme necessário para manter a água à temperatura seleccionada.
6. Após 40 minutos, a função de aquecimento desliga-se. O ícone ☰ desaparecerá do visor.
7. O visor continuará a exibir a temperatura da água no jarro eléctrico.
8. Para cancelar a função de aquecimento, prima o botão ☰ até que o ícone ☰ desapareça do visor.



GERAL

- Quando levanta o jarro, a base pode conter humidade. Não se preocupe, é o vapor utilizado para o desligamento automático que, a seguir, condensa e sai pelas aberturas debaixo do jarro.
- O fundo do jarro pode apresentar alguma descoloração. Uma vez mais, não se preocupe – esta deve-se à união da resistência e o fundo do jarro.
- Se aquece a água geralmente abaixo de 100 °C e mantém-na quente, poderá ignorar o botão ☰ e continuar a utilizar a função de aquecimento isoladamente.

PROTEÇÃO CONTRA FERVURA A SECO

- A utilização com água insuficiente encurta a vida útil da resistência. Um dispositivo de corte de energia desliga o jarro quando este não tiver água.
- Remova depois o jarro da base para reverter o corte de energia.
- Coloque o jarro na bancada até que arrefeça.

CUIDADOS E MANUTENÇÃO

1. Retire a ficha da base da tomada da parede e deixe o jarro arrefecer completamente antes de o limpar.
2. Limpe todas as superfícies com um pano limpo e húmido.
3. Abra a tampa.
4. Segure o topo do filtro empurrando-o para baixo e para o interior do jarro eléctrico, para libertar o filtro.
5. Levante-o ou incline-o para fora do jarro eléctrico.
6. Passe o filtro por água a correr e, ao mesmo tempo, escove-o com uma escova macia.
7. Encaixe a parte de baixo do filtro na saliência situada na parte inferior do bico.
8. Empurre o topo do filtro na direcção do bico para forçar os ganchos superiores a encaixar debaixo do rebordo do jarro eléctrico.

DESCALCIFICAR REGULARMENTE

Descalcifique o aparelho, pelo menos, uma vez por mês com um descalcificador de marca. Siga as instruções na embalagem do descalcificador.

Os produtos devolvidos durante a garantia com avarias devido a calcário estarão sujeitos a custos de reparação.

RECICLAGEM



Para evitar problemas ambientais e de saúde devido a substâncias perigosas, os aparelhos e baterias recarregáveis e não recarregáveis com um destes símbolos não deverão ser eliminados com o lixo doméstico normal. Elimine sempre os produtos elétricos e eletrônicos e, quando aplicável, as baterias recarregáveis e não recarregáveis, no ponto de reciclagem/recolha oficial apropriado.

Læs vejledningen og behold den til senere brug. Lad den følge med apparatet, hvis det overdrages til andre. Fjern al emballage før brug.

VIGTIGE SIKKERHEDSINSTRUKTIONER

Følg altid de grundlæggende sikkerhedsregler, herunder:

Dette apparat kan anvendes af børn fra 8 år og derover og personer hvis fysiske, sansemæssige eller mentale evner er nedsat, eller personer uden den fornødne erfaring, hvis de er blevet instrueret/har været under opsyn og forstår de forbundne farer. Børn må ikke lege med apparatet.

Rengøring og vedligeholdelse må ikke foretages af børn, medmindre de er over 8 år og holdes under opsyn.

Apparatet og ledningen skal holdes uden for rækkevidden af børn under 8 år.

⚠ Apparatets overflader kan blive meget varme.

Hvis du fylder for meget vand i elkedlen, kan der sprøjte kogende vand ud.

Anvend kun elkedlen sammen med den medfølgende sokkel (og omvendt).

Hvis ledningen er beskadiget, skal den udskiftes af producenten, serviceværkstedet eller en tilsvarende kvalificeret fagmand, så eventuelle skader undgås.

Undgå spild på soklen/stikket.

Varmeelements overflade er stadig varmt efter brug.

Brug apparatet ifølge brugsanvisningen. Enhver form for forkert brug kan forårsage tilskadekomst, elektrisk stød og andre farer.

Dette apparat kan benyttes af personer med nedsatte fysiske, sensoriske eller mentale evner, eller personer som mangler erfaring, hvis de er under opsyn eller har modtaget vejledning i anvendelsen af apparatet på en sikker måde og forstår, hvilke farer der er forbundet med brug.

Dette apparat er beregnet til at blive brugt i en privat husholdning eller lignende såsom:

- personalekøkken i butikker, kontorer eller andre arbejdspladser
- af gæster på hotel, motel og på andre indkvarteringssteder
- bed & breakfast-steder
- landhuse
- ⊘ Brug ikke dette apparat i nærheden af et badekar, brusebad, håndvask eller andre beholdere med vand.
- Anvend ikke elkedlen til andre formål end opvarmning af vand.
- Undlad at anvende apparatet, hvis det er beskadiget eller ikke fungerer korrekt.

TEGNINGER

- | | |
|-----------|---------------|
| 1. Krog | 5. Lågets lås |
| 2. Filter | 6. Håndtag |
| 3. Holder | 7. Sokkel |
| 4. Låg | |







OPFYLDNING

1. Skub låget lås ind i låget for at åbne det.
2. Fyld vand i elkedlen – mindst 2 kopper, men ikke mere end til maksimummærket.
3. Luk for låget og tryk ned for at låse det.

FORBEREDELSE







1. Anbring soklen på et stabilt, plant underlag.
2. Sæt stikket til soklen i stikkontakten.
3. Anbring elkedlen på soklen.
4. Displayet vil vise temperaturen på vandet i kedlen.

KOGE VAND

1. Tryk og slip  knappen.
2. Displayet viser 100°C, og -symbolet blinker.
3. Efter 5 sekunder, stopper -symbolet med at blinke, og kedlen begynder at varme vandet op.
4. Når vandet er 100°C, slukker kedlen automatisk. -symbolet forsvinder fra displayet.
5. Du kan afbryde kedlen til enhver tid ved at trykke på -knappen.
6. Displayet viser altid temperaturen på vandet i kedlen.

OPVARME VAND TIL EN INDSTILLET TEMPERATUR

Du kan vælge mellem 100 (kogning), 95, 90, 85, 80, 75, 70, 65, 60, 55, 50, 45, 40, 35, 30, og 25 (°C).

1. Tryk og slip  knappen.
2. Displayet viser 100°C, og -symbolet blinker.
3. Brug - og -knapperne til at indstille den temperatur, vandet skal varmes op til.
4. Efter 5 sekunder, stopper -symbolet med at blinke, og kedlen begynder at varme vandet op.
5. I det øjeblik vandet når den temperatur, du har indstillet, slukker kedlen automatisk.
6. Du kan afbryde kedlen til enhver tid ved at trykke på -knappen.
7. Displayet viser altid temperaturen på vandet i kedlen.

TEMPERATURGUIDE

Te	Vandtemperatur °C	Brygningens varighed (min)
Sort te	80 – 90	5 – 7
Sort te i hele blade	85 – 90	4
Sort te i knuste blade	85 – 90	5
Røget te	85 – 90	3 – 4
Sort te med smag	85	3 – 4
Grøn te	60 – 95	2 – 5
Grøn te med smag	60 – 75	3 – 4
Gyokuro (japansk te)	50 – 55	1
Sencha (japansk grøn te)	65 – 70	45 sekunder til 1 minut
Genmaicha (japansk grøn te)	90 – 95	2 – 3
Wu long / oolong / blå / blå-grøn	80 – 95	ca. 7 minutter
Gul te	70 – 75	2 – 4
Hvid te	70 – 85	7 – 20 minutter

Kaffe	Vandtemperatur °C	Brygningens varighed (min)
Pulverkaffe	75	
Malet kaffe	95	

VARMHOLDESESFUNKTION

Denne funktion virker kun ved indstillingerne 95, 90, 85, 80, 75, 70, 65, 60, 55, 50, 45, 40, 35, 30 og 25. Hvis du har indstillet en temperatur under 100°C, og du ønsker at holde vandet varmt:

1. Tryk og slip ☰ knappen.
2. Displayet viser 40°C, og ☰-symbolet blinker.
3. Brug ▲- og ▼-knapperne til at indstille den temperatur, vandet skal holdes varm ved.
4. Efter 5 sekunder, stopper ☰-symbolet med at blinke, og kedlen begynder at varme vandet op.
5. Kedlen slukker og tænder efter behov for at holde vandet på den indstillede temperatur.
6. Efter 40 minutter, slukker varmholdelsesfunktionen. ☰-symbolet forsvinder fra displayet.
7. Displayet viser altid temperaturen på vandet i kedlen.
8. Varmholdelsesfunktionen kan annulleres ved at trykke på ☰-knappen, indtil ☰-symbolet forsvinder fra displayet.



GENERELLE TIPS

- Når du løfter elkedlen, kan der være fugt på soklen. Det er helt normalt – det er den damp, som bruges til at slukke elkedlen automatisk. Dampen fortættes til vand, der løber ud gennem hullerne under elkedlen.
- Der kan forekomme misfarvning i bunden af elkedlen. Det er også helt normalt og skyldes det klæbemiddel, som er brugt til at fastgøre varmelegemet til elkedlens bund.
- Hvis du normalt opvarmer vandet til under 100°C, og holder det varmt, kan du se bort fra ☰ knappen og nøjes med at bruge hold varmholdelsesfunktionen.

BESKYTTELSE IMOD TØRKOGNING

- Kogning af for lidt vand forkorter varmelegemets levetid. En tørkogningsafbryder slukker for elkedlen.
- Du skal tage kedlen af dens sokkel for at annullere afbrydelsen.
- Stil kedlen på køkkenbordet indtil den er kold.

PLEJE OG VEDLIGEHOLDELSE

1. Tag stikket til soklen ud af stikkontakten, og vent at elkedlen er kølet af før den rengøres.
2. Tør apparatets yderside af med en ren, fugtig klud.
3. Åbn låget.
4. Tag fat øverst på filtret, og tryk det nedad og ind i kedlen for at frigøre det.
5. Tag det op eller vip det ud af kedlen.
6. Skyl filteret under vandhanen, mens du skrubber det med en blød børste.
7. Sæt bunden af filtret ned i holderen i bunden af tuden.
8. Tryk filtrets øverste del imod tuden for at tvinge de øverste kroge på plads under kedlens kant.

REGELMÆSSIG AFKALKNING

Afkalk apparatet mindst én gang om måneden med en egnet kalkfjerner. Følg anvisningen på kalkfjernerens emballage.

Returnerede produkter, hvis defekter skyldes kalkaflejringer, reparerer mod et gebyr.

GENBRUG



For at undgå miljø- og sundhedsmæssige problemer forårsaget af farlige stoffer, må apparater og genopladelige og ikke-genopladelige batterier, der er mærket med et af disse symboler, ikke kasseres sammen med almindeligt husholdningsaffald. Udtjente elektriske og elektroniske produkter samt genopladelige og ikke-genopladelige batterier fra produkterne skal afleveres på en godkendt genbrugsplads eller indsamlingssted.

Läs bruksanvisningen och spara den för framtida bruk. Låt bruksanvisningen följa med om du överlåter apparaten. Ta bort allt förpackningsmaterial före användning.

VIKTIGA SKYDDSÅTGÄRDER

Följ allmänna säkerhetsföreskrifter, däribland följande:

Denna apparat kan användas av barn från 8 års ålder och uppåt och av personer med nedsatt fysisk, sensorisk eller mental förmåga eller med bristande erfarenhet och kunskap, om personerna i fråga är under uppsikt och har fått anvisningar om hur apparaten fungerar och om de har förstått vilka risker som användningen kan medföra. Barn ska inte leka med apparaten.

Rengöring och användarunderhåll ska inte utföras av barn, såvida de inte är över 8 år och är under uppsikt.

Håll apparat och elkabel utom räckhåll för barn under 8 år.

⚠ Apparatsens utsida blir varm.

Om man fyller på för mycket, kan kokande vatten spruta ut från vattenkokaren.

Använd endast vattenkokaren tillsammans med medföljande bottenplatta (och vice versa).

Om sladden är skadad måste den ersättas av tillverkaren, serviceombud eller någon med liknande kompetens för att undvika skaderisker.

Undvik spill på stället/anslutningsdonet.

Restvärme kan finnas kvar på värmeelementets yta efter användning.

Använd apparaten enligt dessa anvisningar. Eventuell felaktig användning kan orsaka potentiell skada, elstöt eller andra faror.

Denna apparat kan användas av personer med nedsatt fysisk, sensorisk eller mental förmåga eller med bristande erfarenhet och kunskap, om personerna i fråga är under uppsikt och har fått anvisningar om hur apparaten används på ett säkert sätt och om de har förstått vilka risker som användningen kan medföra.

Denna apparat är avsedd för hushållsbruk och liknande användningsområden, så som:

- personalkök i butiker, kontor eller andra arbetsplatser;
 - av kunder på hotell, motell och andra typer av bostadsmiljöer;
 - miljöer av bed and breakfast-typ;
 - boenden på bondgårdar.
- ⊗ Använd inte denna apparat nära badkar, dusch, handfat eller andra behållare för vatten.
- Använd inte vattenkokaren för något annat ändamål än att koka vatten.
 - Använd inte apparaten om den är skadad eller fungerar dåligt.

BILDER

- | | |
|-----------|-----------------|
| 1. Hake | 5. Locklås |
| 2. Filter | 6. Handtag |
| 3. Fäste | 7. Bottenplatta |
| 4. Lock | |







FYLLA PÅ VATTEN

1. Tryck på locklåset för att öppna locket.
2. Fyll på minst två koppar vatten men inte över maximal nivåmarkering.
3. Stäng locket och lås det genom att trycka ned det.

FÖRBEREDELSE







1. Ställ bottenplattan på en fast och jämn yta.
2. Anslut bottenplattan till vägguttaget.
3. Ställ vattenkokaren på bottenplattan.
4. Displayen kommer att visa vilken temperatur vattnet har i apparaten.

KOKA VATTEN

1. Tryck in och släpp upp knappen .
2. Displayen visar 100 °C och -symbolen blinkar.
3. Efter 5 sekunder slutar -symbolen att blinka och vattenkokaren börjar värma vattnet.
4. När temperaturen når 100 °C stängs vattenkokaren av automatiskt. -symbolen försvinner från displayen.
5. Du kan stänga av vattenkokaren när som helst genom att trycka på -knappen.
6. Displayen visar ständigt temperaturen på vattnet i vattenkokaren.

VÄRMA UPP VATTEN TILL VALD TEMPERATUR

Man kan välja mellan följande temperaturer: 100°C (kokning), 95°C, samt 90°C, 85°C, 80°C, 75°C, 70°C, 65°C, 60°C, 55°C, 50°C, 30°C, och 25°C.

1. Tryck in och släpp upp knappen .
2. Displayen visar 100 °C och -symbolen blinkar.
3. Använd - och -knapparna för att ställa in den temperatur du vill värma vattnet till.
4. Efter 5 sekunder slutar -symbolen att blinka och vattenkokaren börjar värma vattnet.
5. När vattnet når den inställda temperaturen stängs vattenkokaren av automatiskt.
6. Du kan stänga av vattenkokaren när som helst genom att trycka på -knappen.
7. Displayen visar ständigt temperaturen på vattnet i vattenkokaren.

TEMPERATURGUIDE

Te	Vattentemperatur i °C	Byggtid i minuter (min)
Svart te	80 – 90	5 – 7
Svart te med hela blad	85 – 90	4
Svart te med krossade blad	85 – 90	5
Rökt te	85 – 90	3 – 4
Smaksatt svart te	85	3 – 4
Grönt te	60 – 95	2 – 5
Smaksatt grönt te	60 – 75	3 – 4
Gyokuro (japanskt te)	50 – 55	1
Sencha (grönt japanskt te) 	65 – 70	45 sekunder till 1 minut
Genmaicha (grönt japanskt te)	90 – 95	2 – 3
Wu long / oolong / blått / blågrönt	80 – 95	ungefär 7 minuter
Gult te	70 – 75	2 – 4
Vitt te	70 – 85	7- 20 minuter

Kaffe	Vattentemperatur i °C	Byggtid i minuter (min)
Pulverkaffe	75	-
Malt kaffe	95	-

VARMHÅLLNINGSFUNKTION

Denna funktion kan bara användas för inställningarna 95, 90, 85, 80, 75, 70, 65, 60, 55, 50, 45, 40, 35, 30 och 25°C. Om du har valt en temperatur under 100 °C och vill hålla vattnet vid denna temperatur:

1. Tryck in och släpp upp knappen ☰.
2. Displayen visar 40 °C och ☰-symbolen blinkar.
3. Använd ▲- och ▼-knapparna för att ställa in den temperatur du vill att vattnet ska hållas varmt på.
4. Efter 5 sekunder slutar ☰-symbolen att blinka och vattenkokaren börjar värma vattnet.
5. Vattenkokaren stängs på och av enligt behov för att behålla vattnet vid den valda temperaturen.
6. Efter 40 minuter kommer varmhållningsfunktionen att stängas av. ☰-symbolen försvinner från displayen.
7. Displayen visar ständigt temperaturen på vattnet i vattenkokaren.
8. För att avbryta varmhållningsfunktionen, tryck på ☰-knappen tills ☰-symbolen försvinner från displayen.

ALLMÄNT

- När man lyfter upp vattenkokaren kan det finnas fukt på bottenplattan. Det beror på att den uppkomna ångan, som leder till automatisk avstängning, kondenseras och förångas genom öppningar under vattenkokaren och det är ingenting att oroa sig för.
- Det kan förekomma en viss missfärgning på vattenkokarens botten. Det beror på att elementet och vattenkokarens botten är i kontakt med varandra och det är inte heller något att oroa sig för.
- När du värmer vatten till en temperatur under 100 °C för att hålla det varmt behöver du inte använda knappen ☰ utan endast funktionen för varmhållning.



SKYDD MOT TORRKOKNING

- Detta leder till att värmeelementets livslängd förkortas. En brytare för torrkokningskydd kommer att stänga av vattenkokaren
- Vattenkokaren måste tas bort från bottenplattan för att brytaren ska återställas.
- Placera vattenkokaren på arbetsytan tills den har svalnat.

SKÖTSEL OCH UNDERHÅLL

1. Dra ur sladden och låt vattenkokaren bli helt kall innan den rengörs.
2. Torka av alla ytor med en ren och fuktig trasa.
3. Öppna locket.
4. Lösgör filtret genom att fatta tag i filtrets övre del och trycka ned det i kannan.
5. Lyft upp eller håll ut filtret från kannan.
6. Skölj filtret under rinnande vatten och borsta samtidigt med en mjuk borste.
7. Sätt fast filtrets nedre del i fästet nederst i pipen.
8. Tryck filtrets övre del mot pipen för att tvinga de översta hakarna in under apparatens kant.

AVKALKA REGELBUNDET

Avkalka apparaten minst en gång i månaden. Använd ett avkalkningsmedel som är speciellt tillverkat för ändamålet och följ instruktionerna på förpackningen.

Produkter med gällande garanti som returneras på grund av något fel orsakat av kalkavlagringar kommer att påläggas reparationsavgift.

ÅTERVINNING



För att undvika miljö- och hälsoproblem pga. farliga ämnen får man inte kassera apparater eller laddningsbara och icke-laddningsbara batterier märkta med någon av dessa symboler i osorterat kommunalt avfall. Elektriska och elektroniska produkter och, där tillämpligt, laddningsbara och icke-laddningsbara batterier ska alltid kasseras vid en lämplig, officiell återvinnings-/uppsamlingsstation.

Les instruksjonene, oppbevar dem på et trygt sted, og send de med apparatet hvis du gir det videre. Fjern all emballasje før bruk.

VIKTIG SIKKERHETSTILTAK

Følg sikkerhetsinstruksene, inkludert

Dette apparatet kan brukes av barn fra åtte år og personer med nedsatte fysiske, sansende eller mentale evner eller manglende erfaring eller kunnskap hvis slike personer har fått opplæring eller blir holdt under oppsyn og forstår farene som er tilknyttet bruken av apparatet. Barn skal ikke leke med apparatet. Rengjøring og vedlikehold skal ikke utføres av barn med mindre de er over åtte år og holdes under oppsyn.

Hold apparatet og ledningen utilgjengelig for barn under åtte år.

⚠ Apparatets overflater vil bli varme.

Hvis du fyller for mye, kan kannen sprute kokende vann.

Bruk kun kannen på sokkelen som følger med og omvendt.

Hvis kabelaen er skadet så må den bli erstattet av fabrikanten, servicepartner eller andre som er kvalifiserte for å unngå fare.

Unngå søl på foten/kontakten.

Varmeelementets overflate blir utsatt for overskuddsvarme etter bruk.

Bruk apparatet i samsvar med disse instruksjonene. Gal bruk kan forårsake skader, elektrisk støt eller annen risiko.

Dette apparatet kan brukes av personer med reduserte fysiske, sensoriske eller mentale evner, eller manglende erfaring og kunnskap hvis de har fått tilsyn eller opplæring i bruken av hvordan man bruker apparatet på en trygg måte, og forstår risikoen som er involvert.

Dette apparatet er beregnet for å brukes i husholdninger og liknende bruk, som for eksempel:

- kjøkken for ansatte i butikker, kontorer og andre arbeidsmiljøer;
 - av gjester på hotell, motell og andre boligmiljøer;
 - bed & breakfast-miljøer;
 - gårdshus.
- ⊗ Dypp aldri apparatet i væsker, ikke bruk det på badetrom, nær vann eller utendørs.
- Ikke bruk kannen til andre formål enn det den er tilegnet for.
 - Ikke bruk apparatet hvis det er skadet eller har mangler.

FIGURER

- | | |
|-----------|--------------|
| 1. Krok | 5. Deksellås |
| 2. Filter | 6. Håndtak |
| 3. Tut | 7. Sokkel |
| 4. Deksel | |

FYLLING

1. Skyv deksellåsen inn i dekselet for å åpne det.







2. Fyll med minst 2 kopper med vann, men ikke overskrid max.
3. Lukk dekselet og trykk det ned for å låse det.

FORBEREDELSE







1. Ha sokkelen på et stabilt flatt underlag.
2. Plugg inn sokkelen til en stikkontakt.
3. Ha kannen på sokkelen.
4. Displayet viser temperaturen på vannet i kokeren.

KOKENDE VANN

1. Trykk og slipp  knappen.
2. Skjermen vil vise 100° C og -tegnet vil blinke.
3. Etter 5 sekunder vil -tegnet stoppe å blinke og kjelen vil begynne å varme opp vannet.
4. Når temperaturen når 100° C, vil kjelen slå seg automatisk av. -tegnet vil forsvinne fra skjermen.
5. Du kan slå kjelen av når som helst ved å trykke på -knappen.
6. Skjermen vil vise temperaturen på vannet i kjelen.

VARMT VANN TIL VALGT TEMPERATUR

Tilgjengelige temperaturer er: 100 (koking), 95, 90, 85, 80, 75, 70, 65, 60, 55, 50, 45, 40, 35, 30, og 25 (°C).

1. Trykk og slipp  knappen.
2. Skjermen vil vise 100° C og -tegnet vil blinke.
3. Bruk - og -knappene til å stille inn temperaturen du ønsker at vannet skal ha.
4. Etter 5 sekunder vil -tegnet stoppe å blinke og kjelen vil begynne å varme opp vannet.
5. Når vannet når temperaturen du stiller inn, vil kjelen slå seg av automatisk.
6. Du kan slå kjelen av når som helst ved å trykke på -knappen.
7. Skjermen vil vise temperaturen på vannet i kjelen.

TEMPERATURGUIDE

Te	Vanntemperatur °C	Trekketid (min)
Sort te	80 – 90	5 – 7
Helblad sort te	85 – 90	4
Knusteblad sort te	85 – 90	5
Røkt te	85 – 90	3 – 4
Aroma sort te	85	3 – 4
Grønn te	60 – 95	2 – 5
Aroma grønn te	60 – 75	3 – 4
Gyokuro (Japansk te)	50 – 55	1
Sencha (Japansk grønn te)	65 – 70	45 sekunder til 1 minutt
Genmaicha (Japansk grønn te)	90 – 95	2 – 3
Wu long / oolong / blå / blå-grønn	80 – 95	omtrent 7 minutter
Gul te	70 – 75	2 – 4
Hvit te	70 – 85	7 til 20 minutter
Kaffe		
Pulverkaffe	75	-
Malt kaffe	95	-

HOLDE VARM'-FUNKSJON

Denne funksjonen fungerer kun på innstillingene: 95, 90, 85, 80, 75, 70, 65, 60, 55, 50, 45, 40, 35, 30, og 25. Hvis du har valgt en temperatur under 100 °C og ønsker å holde vannet varmt:

1. Trykk og slipp ☰ knappen.
2. Skjermen vil vise 40° C og ☰-tegnet vil blinke.
3. Bruk ▲- og ▼-knappene til å stille inn temperaturen du ønsker at vannet skal holdes varmt på.
4. Etter 5 sekunder vil ☰-tegnet stoppe å blinke og kjelen vil begynne å varme opp vannet.
5. Kjelen vil skru seg av og på for å holde vannet på valgt temperatur.
6. Etter 40 minutter vil 'holde varm'-funksjonen skru seg av. ☰-tegnet vil forsvinne fra skjermen.
7. Skjermen vil vise temperaturen på vannet i kjelen.
8. For å kansellere 'holde varm'-funksjonen, trykk på ☰-knappen til ☰-tegnet forsvinner fra skjermen.

GENERELT

- Når du løfter kannen, så kan det forekomme mugg på sokkelen. Ikke bli bekymret – dette er damp som er blitt dannet for automatisk avslåing, som slipper ut og renner under kannen.
- Du kan se noe misfarging i bunnen av kannen. Igjen, ikke bekymre deg – dette kommer av fastbindingen av elementene på kannens bunn.
- Hvis du vanligvis varmer vann til mindre enn 100 °C og holder det varmt, kan du ignorere knappen ☰ og bruke varmebeholdningsfunksjonen separat.

BESKYTTELSE MOT TØRRKOKING

- Elementenes levetid vil reduseres. Kjelen vil tørrkoke og slås av.
- Du må fjerne kjelen fra sokkelen den står på for å aktivere den på nytt.
- Plasser kjelen på arbeidsbenken til den har blitt kald.

HÅNDTERING OG VEDLIKEHOLD

1. Trekk ut sokkelen fra veggstøpselet, og la kannen kjøles fullstendig ned før rensing.
2. Tørk av alle overflater med en ren fuktig klut.
3. Åpne dekslet.
4. Ta tak i toppen på filteret og trykk det ned og inn på kokeren for å frigjøre det.
5. Løft eller tipp det ut av kokeren.
6. Skyll filteret under rennende vann, samtidig med å børste den med en myk børste.
7. Sett bunnen av filteret inn på basen ved bunnen av tuten.
8. Trykk toppen av filteret mot tuten for å tvinge toppkrokene under kanten på kjelen.

AVKALK REGELMESSIG

Avkalk apparatet minst en gang i måneden med et egnet avkalkingsmiddel. Følg instruksjonene på pakken med avkalkingsmiddelet.

Produkter som returneres under garanti med feil grunnet kalk vil få reparasjonskostnader.

RESIRKULERING



For å unngå miljø- og helseproblemer på grunn av farlige stoffer, må apparater og oppladbare og ikke-oppladbare batterier markert med en av disse symbolene ikke kastes i usortert offentlig avfall. Kast alltid elektriske og elektroniske produkter og, hvis relevant, oppladbare og ikke-oppladbare batterier, på et egnet retursted for offentlig resirkulering/innsamling.



Lue käyttöohjeet, säilytä ne ja anna ne laitteen mukana, mikäli luovutat sen toiselle henkilölle. Poista kaikki pakkausmateriaali ennen käyttöä.

TÄRKEITÄ VAROTOIMIA

Seuraa perusvarotoimia, muun muassa seuraavia ohjeita:

Laitetta saavat käyttää yli 8-vuotiaat lapset ja henkilöt, joiden fyysinen, aistienvaarainen tai henkinen toimintakyky on heikentynyt, tai joilla ei ole kokemusta ja tietoa, jos heitä valvotaan/ohjeistetaan, ja he ymmärtävät käyttöön liittyvät vaarat. Lapset eivät saa leikkiä laitteella. Lapset eivät saa puhdistaa tai tehdä hoitotoimia, jos he eivät ole yli 8-vuotiaita ja valvonnan alla. Pidä laite ja kaapeli alle 8-vuotiaiden ulottumattomissa.

Laitteen väärinkäyttö saattaa aiheuttaa henkilövahingon.

⚠ Laitteen pinnat tulevat kuumiksi. Jälkilämpö pitää pinnat kuumina käytön jälkeen.

Jos sähköjohto on vahingoittunut, se pitää antaa valmistajan, tämän huoltopalvelun tai vastaavan pätevyyden omaavan henkilön vaihdettavaksi vaarojen välttämiseksi.

Vältä läikkymistä alustalle/liittimeen.

Lämpöelementtien pinnalla on jälkilämpöä käytön jälkeen.

Käytä laitetta näiden ohjeiden mukaisesti. Väärinkäyttö voi aiheuttaa potentiaalisen henkilövahingon, sähköiskun tai muita vaaroja.

Tätä laitetta saavat käyttää henkilöt, joiden fyysinen, aistinvarainen tai henkinen toimintakyky on heikentynyt tai joilla ei ole kokemusta tai tietoa, jos heitä valvotaan tai ohjeistetaan laitteen turvallisessa käytössä, ja he ymmärtävät käyttöön liittyvät vaarat.

Laite on tarkoitettu kotitalouskäyttöön ja vastaaviin tarkoituksiin, kuten:

- henkilöstökeittiöt kaupoissa, toimistoissa ja muissa työympäristöissä;
- hotellien, motellien ja muiden asuntolatyyppeiden tilojen asiakastilat;
- aamiaisen ja majoituksen tarjoavat tilat;
- maatilat.

⊘ Älä käytä tätä laitetta kylpyammeen, suihkun, pesualtaan tai muun vettä sisältävän säiliön lähellä.

- Älä käytä vedenkeitintä muuhun tarkoitukseen kuin veden lämmittämiseen.
- Älä käytä laitetta, jos se on vahingoittunut tai toimii huonosti.

PIIRROKSET

- | | |
|-------------|-------------------|
| 1. Koukku | 5. Kannen lukitus |
| 2. Suodatin | 6. Kahva |
| 3. Kiinnike | 7. Alusta |
| 4. Kansi | |





TÄYTTÄMINEN

1. Avaa kansi puristamalla kannen lukko kannen sisälle.
2. Täytä ainakin kahdella kupilla vettä, mutta älä ylitä max -tasoa.
3. Sulje kansi ja lukitse se painamalla alas.

ALKUTOIMET





1. Aseta alusta vakaalla tasaisella alustalle.
2. Kytke alusta seinäpistorasiaan.
3. Laita vedenkeitin alustalle.
4. Näytössä näkyy vedenkeittimessä olevan veden lämpötila.

VEDEN KEITTÄMINEN

1. Paina ja vapauta -valitsin.
2. Näytössä näkyy 100 °C ja -kuvake vilkkuu.
3. 5 sekunnin kuluttua -kuvake lopettaa vilkkumisen ja vedenkeitin aloittaa veden lämmittämisen.
4. Kun 100 °C on saavutettu, vedenkeitin sammuu automaattisesti. -kuvake häviää näytöstä.
5. Voit sammuttaa vedenkeittimen milloin tahansa painamalla -painiketta.
6. Näytössä näkyy koko ajan vedenkeittimessä olevan veden lämpötila.

VEDEN LÄMMITTÄMINEN VALITTUUN LÄMPÖTILAAN

Käytettävissä olevat lämpötilat ovat: 100 (kiehutus), 95, 90, 85, 80, 75, 70, 65, 60, 55, 50, 45, 40, 35, 30 ja 25 (°C).

1. Paina ja vapauta -valitsin.
2. Näytössä näkyy 100 °C ja -kuvake vilkkuu.
3. Aseta lämpötila, johon haluat lämmittää veden käyttämällä ▲- ja ▼-painiketta.
4. 5 sekunnin kuluttua -kuvake lopettaa vilkkumisen ja vedenkeitin aloittaa veden lämmittämisen.
5. Kun vesi saavuttaa asettamasi lämpötilan, vedenkeitin sammuu automaattisesti.
6. Voit sammuttaa vedenkeittimen milloin tahansa painamalla -painiketta.
7. Näytössä näkyy koko ajan vedenkeittimessä olevan veden lämpötila.



LÄMPÖTILAOPAS

Tee	Veden lämpötila °C	Valmistusaika (min)
Musta tee	80 – 90	5 – 7
Isolehtinen musta tee	85 – 90	4
Revityistä lehdistä valmistettu musta tee	85 – 90	5
Savustettu tee	85 – 90	3 – 4
Maustettu musta tee	85	3 – 4
Vihreä tee	60 – 95	2 – 5
Maustettu vihreä tee	60 – 75	3 – 4
Gyokuro (japanilainen tee)	50 – 55	1
Sencha (japanilainen vihreä tee)	65 – 70	45 sekuntia – 1 minuutti
Genmaicha (japanilainen vihreä tee)	90 – 95	2 – 3
Wu long / oolong / sininen / sinivihreä	80 – 95	noin 7 minuuttia
Keltainen tee	70 – 75	2 – 4
Valkoinen tee	70 – 85	7 – 20 minuuttia
Kahvi		
Pikakahvi	75	-
Jauhettu kahvi	95	-

LÄMPIMÄNÄPITO-OMINAISUUS

Tämä toiminto toimii vain asetuksissa 95, 90, 85, 80, 75, 70, 65, 60, 55, 50, 45, 40, 35, 30 ja 25. Jos olet valinnut alle 100 °C asteen lämpötilan ja haluat pitää veden lämpimänä:

1. Paina ja vapauta {{{-valitsin.
2. Näytössä näkyy 40 °C ja {{{-kuvake vilkkuu.
3. Aseta lämpötila, jossa haluat pitää veden käyttämällä ▲- ja ▼-painiketta.
4. 5 sekunnin kuluttua {{{-kuvake lopettaa vilkkumisen ja vedenkeitin aloittaa veden lämmittämisen.
5. Vedenkeitin kytkeytyy päälle ja pois päältä pitäessään vettä valitussa lämpötilassa.
6. Lämpimänäpito toiminto kytkeytyy pois päältä 40 minuutin kuluttua. {{{-kuvake häviää näytöstä.
7. Näytössä näkyy koko ajan vedenkeitimessä olevan veden lämpötila.
8. Voit peruuttaa lämpimänäpito-ominaisuuden painamalla {{{-painiketta, kunnes {{{-kuvake häviää näytöstä.

YLEISTÄ

- Kun nostat vedenkeitintä, voit havaita alustalla kosteutta. Ei syytä huoleen – se on höyryä, jota käytetään automaattisessa ja joka tiivistyy ja purkautuu keittimen alla olevista aukoista.
- Voit huomata, että keittimen pohjan väri muuttuu. Tästäkään ei pidä huolestua – se johtuu elementin kiinnittymisestä keittimen pohjaan.
- Jos tavallisesti lämmittät veden alle 100 °C ja pidät sen lämpimänä, voit ohittaa ☁️ -napin ja käyttää lämmitystoimintoa yksinään.

TYHJIINKIEHUMISSUOJA

- Tällainen käyttö lyhentää elementin käyttöikää. Kuumentaminen kuivana aiheuttaa keittimen sammumisen.
- Sinun täytyy irrottaa keitin alustalta palauttaaksesi sen toimintaan.
- Anna keittimen olla työtasolla kunnes se on jäähtynyt.

HOITO JA HUOLTO

1. Irrota alusta seinäpistorasiasta ja anna keittimen jäähtyä ennen puhdistusta ja anna keittimen jäähtyä ennen puhdistusta.
2. Pyyhi kaikki pinnat puhtaalla, kostealla liinalla.
3. Avaa kansi.
4. Tartu suodattimen yläosaan ja työnnä se alas ja vedenkeittimeen, vapauta se.
5. Nosta tai kaada se pois vedenkeitimestä.
6. Huuhtelee suodatin juoksevassa vedessä ja harjaa samalla pehmeällä harjalla.
7. Kiinnitä suodattimen pohja nokan pohjassa olevaan kiinnikkeeseen.
8. Työnnä suodattimen yläosa kohti nokkaa pakottaaksesi yläosan koukut vedenkeitimen reunan alle.

PUHDISTA KALKKI SÄÄNNÖLLISESTI

Puhdista kalkki vähintään kuukausittain omalla kalkinpuhdistusaineella. Noudata kalkinpuhdistusaineen pakkauksen ohjeita.

Jos tuote on takuun alainen ja siinä on kalkinpoiston laiminlyönnin aiheuttamia vikoja, laitteen korjauksesta veloitetaan.

KIERRÄTYS



Jotta vältettäisiin vaarallisista aineista ympäristölle ja terveydelle koituvat haitat, näillä symboleilla varustettuja laitteita sekä ladattavia ja kertakäyttöisiä paristoja ei saa hävittää lajittelemattomana sekajätteenä. Hävitä sähkö- ja elektroniikkatuotteet sekä, mikäli sovellettavissa, ladattavat ja kertakäyttöiset paristot asianmukaiseen viralliseen kierrätys-/keräilypisteeseen.

ЭЛЕКТРОЧАЙНИК

Прочтите инструкции, сохраните их, при передаче сопроводите инструкцией. Перед применением изделия снимите с него упаковку.

ВАЖНЫЕ МЕРЫ ПРЕДОСТОРОЖНОСТИ

Следуйте основным инструкциям по безопасности, включая следующие:

Использование данного устройства детьми старше 8 лет, лицами с ограниченными физическими, сенсорными или умственными способностями, недостатком опыта или знаний допускается при условии контроля или инструктажа и осознания связанных рисков. Детям запрещено играть с устройством.

Очистку и обслуживание устройства могут выполнять дети старше 8 лет при условии наблюдения взрослыми.

Храните устройство и кабель в недоступном для детей до 8 лет месте.

 Поверхности прибора нагреваются.

Если Вы переполните чайник, кипящая вода может выплескиваться.

Используйте чайник только с подставкой, входящую в комплект поставки (и наоборот).

Если кабель поврежден, он должен быть заменен производителем, сервисным агентом или другим квалифицированным лицом для предотвращения опасности.

Избегайте попадания жидкости на подставку/разъем.

Поверхность нагревательного элемента остается горячей еще в течение некоторого времени после использования прибора.

Используйте прибор в соответствии с приведенными инструкциями. Неправильное использование прибора может привести к травме, поражению электрическим током и возникновению других опасных ситуаций.

Данный прибор предназначен для эксплуатации в домашних условиях или аналогичных областях применения, в том числе в следующих:

- для приготовления пищи в помещениях, предназначенных для персонала магазинов, офисов, а также иных мест работы;
- для использования клиентами гостиниц, мотелей, а также эксплуатации в других местах проживания людей;
- для использования в гостиницах типа bed and breakfast (B & B, ночлег и завтрак);
- для использования в жилых домах на фермах.
- ⚠ Не пользуйтесь устройством вблизи ванны, душа, бассейна или прочих емкостей с водой.
- Используйте прибор только для нагревания воды.
- Не используйте прибор, если он поврежден или работает с перебоями.



ИЛЛЮСТРАЦИИ

1. Крючок
2. Фильтр
3. Насадка
4. Крышка
5. Фиксатор крышки
6. Ручка
7. Подставка





НАПОЛНЕНИЕ ВОДОЙ

1. Прижмите фиксатор крышки, чтобы открыть ее.
2. Наполните чайник минимум 2-мя чашками воды, не превышайте максимальной отметки (**max**).
3. Закройте крышку и прижмите ее до защелкивания.

ПОДГОТОВКА







1. Положите подставку на устойчивую ровную поверхность.
2. Подключите подставку к сети.
3. Установите чайник на подставку.
4. На дисплее появится температура воды в чайнике.

КИПЯЧЕНИЕ ВОДЫ

1. Нажмите и отпустите кнопку .
2. На дисплее будет отображаться значение 100° C, а значок  будет мигать.
3. Через 5 секунд мигание значка  прекратится, и чайник начнет нагревать воду.
4. Чайник автоматически отключится по достижении температуры 100° C. Значок  исчезнет с дисплея.
5. Чайник можно в любое время выключить нажатием кнопки .
6. На дисплее будет постоянно отображаться температура воды в чайнике.

НАГРЕВАНИЕ ВОДЫ ДО ТРЕБУЕМОЙ ТЕМПЕРАТУРЫ

Можно задать следующие температуры: 100 (кипяток), 95, 90, 85, 80, 75, 70, 65, 60, 55, 50, 45, 40, 35, 30 и 25 (все – в °C).

1. Нажмите и отпустите кнопку .
2. На дисплее будет отображаться значение 100° C, а значок  будет мигать.
3. Используйте кнопки  и , чтобы установить температуру, до которой требуется нагреть воду.
4. На дисплее будет отображаться значение 100° C, а значок  будет мигать.
5. Когда температура воды достигнет заданного значения, чайник выключится автоматически.
6. Чайник можно в любое время выключить нажатием кнопки .
7. На дисплее будет постоянно отображаться температура воды в чайнике.









РЕКОМЕНДУЕМЫЕ ТЕМПЕРАТУРЫ

Чай	Температура воды, °C	Время заваривания, мин
Черный чай	80 – 90	5 – 7
Цельнолистовой черный чай	85 – 90	4
Среднелистовой черный чай	85 – 90	5
Копченый чай	85 – 90	3 – 4
Ароматизированный черный чай	85	3 – 4
Зеленый чай	60 – 95	2 – 5
Ароматизированный зеленый чай	60 – 75	3 – 4

Гёкуро (японский чай)	50 – 55	1
Сенча (японский зеленый чай)	65 – 70	от 45 секунд до 1 минуты
Генмайча (японский зеленый чай)	90 – 95	2 – 3
Улонг / синий / сине-зеленый	80 – 95	около 7 минут
Желтый чай	70 – 75	2 – 4
Белый чай	70 – 85	от 7 до 20 минут
Кофе		
Растворимый кофе	75	-
Молотый кофе	95	-

ФУНКЦИЯ ПОДДЕРЖАНИЯ ТЕМПЕРАТУРЫ

Данная функция работает только при установленных значениях 95, 90, 85, 80, 75, 70, 65, 60, 55, 50, 45, 40, 35, 30 и 25. Если была выбрана температура ниже 100°C и необходимо подогревать воду:

1. Нажмите и отпустите кнопку .
2. На дисплее будет отображаться значение 40° C, а значок  будет мигать.
3. Используйте кнопки  и , чтобы установить температуру, до которой требуется подогревать воду.
4. Через 5 секунд мигание значка  прекратится, и чайник начнет нагревать воду.
5. Чайник будет включаться и выключаться, чтобы поддерживать выбранную температуру воды.
6. Через 40 минут функция поддержания температуры отключится. Значок  исчезнет с дисплея.
7. На дисплее будет постоянно отображаться температура воды в чайнике.
8. Для того чтобы отменить функцию поддержания температуры, нажимайте кнопку , пока значок  не исчезнет с дисплея.



ОБЩИЕ ПОЛОЖЕНИЯ

- Когда Вы поднимаете чайник, Вы можете увидеть влагу на подставке. Не волнуйтесь – это пар, используемый для автоматического выключения, который затем конденсируется и выходит через отверстия под чайником.
- Вы можете заметить обесцвечивание на основании чайника. И снова не волнуйтесь – это происходит из-за крепления элемента к основанию чайника.
- Если вода обычно нагревается менее чем до 100°C и необходимо подогревать ее, можно игнорировать кнопку  и воспользоваться отдельной функцией подогрева.

ЗАЩИТА ОТ ПЕРЕГОРАНИЯ ПРИ ПОЛНОМ ВЫКИПАНИИ ВОДЫ

- Это сократит срок службы элемента. Защитный предохранитель выключит чайник.
- После этого чайник необходимо снять с подставки, чтобы сбросить защитную систему.
- Устанавливайте чайник на рабочую поверхность еще в холодном состоянии.

УХОД И ОБСЛУЖИВАНИЕ

1. Отключите подставку от розетки, и дайте чайнику полностью остыть перед чисткой.
2. Протрите поверхность чистой влажной тканью.
3. Откройте крышку.
4. Чтобы разблокировать фильтр, возьмите его за верхнюю часть и нажмите на нее.
5. Поднимите его или вытащите за кончик из чайника.
6. Сполосните фильтр под струей воды, используйте мягкую щетку.
7. Установите дно фильтра в насадку, расположенную внизу носика.
8. Протолкните верх фильтра в носик, чтобы верхние крючки зацепились за край чайника.

РЕГУЛЯРНО УДАЛЯЙТЕ НАКИПЬ

Удаляйте накипь из устройства как минимум раз в месяц с помощью фирменного средства для удаления накипи. Следуйте инструкциям на упаковке средства для удаления накипи. Товары, возвращенные по гарантии с поломками вследствие накипи, будут подлежать платному ремонту.

ПОВТОРНАЯ ПЕРЕРАБОТКА



Во избежание воздействия вредных веществ на окружающую среду и здоровье приборы и батареи одноразового или многоразового использования, помеченные одним из этих символов, необходимо утилизировать отдельно от несортированных бытовых отходов. Обязательно утилизируйте электрические и электронные изделия, а также (если это применимо) батареи одноразового или многоразового использования в соответствующих официальных пунктах повторной переработки / сбора отходов.

Přečtěte si pokyny a uschovejte je. Pokud zařízení předáte dál, předejte ho i s návodem. Před použitím odstraňte všechny obaly.

DŮLEŽITÁ BEZPEČNOSTNÍ OPATŘENÍ

Dodržujte základní bezpečnostní pokyny, jako jsou:

Tento přístroj mohou používat děti ve věku od 8 let a osoby se sníženými fyzickými, sensorickými či mentálními schopnostmi nebo osoby, které výrobek nikdy nepoužívaly nebo jej neznají, pokud tak činí pod dozorem/byly poučeny a rozumí souvisejícím rizikům. S přístrojem si nesmějí hrát děti.

Děti nesmějí provádět čištění a běžnou údržbu, pokud nedosáhly věku alespoň 8 let a nejsou-li pod dozorem.

Přístroj i kabel uchovávejte mimo dosah dětí mladších 8 let.

 Povrchy přístroje budou pálit.

Pokud přelijete, z konvice by mohla unikat vařící voda.

Používejte konvici jen s dodávaným podstavcem (a naopak).

Pokud je poškozený kabel, musí jej vyměnit výrobce, jeho servisní zástupce nebo osoba podobně kvalifikovaná, aby nedošlo k riziku.

Povrch topného tělesa je po použití vystaven zbytkovému teplu.

Přístroj používejte v souladu s tímto návodem. Jakékoliv nesprávné použití může způsobit potenciální zranění, zasažení elektrickým proudem nebo jiná rizika.

Zabraňte rozliti do stojanu/konektoru.

Tento přístroj mohou používat osoby se sníženými fyzickými, sensorickými či mentálními schopnostmi nebo osoby, které výrobek nikdy nepoužívaly nebo jej neznají, pokud tak činí pod dozorem/byly poučeny o bezpečném používání přístroje a rozumí souvisejícím rizikům.

Tento přístroj je určen k použití v domácnosti nebo v podobném prostředí, např.:

- v kuchyňkách pro zaměstnance v obchodech, kancelářích a jiných pracovních prostředích;
 - k použití klienty hotelů, motelů a jiných rezidenčních prostředích;
 - v ubytovacích zařízeních se snídaní;
 - ve venkovských staveních.
-  Tento přístroj nepoužívejte v blízkosti van, sprch, umyvadel či jiných nádob obsahujících vodu.
- Nepoužívejte konvici na jiné účely mimo ohřívání vody.
 - Nepoužívejte spotřebič, je-li poškozen nebo se objevují poruchy.

NÁKRESY

- | | |
|----------|----------------|
| 1. Háček | 5. Zámek víčka |
| 2. Filtr | 6. Držadlo |
| 3. Úchyt | 7. Podstavec |
| 4. Víčko | |

PLNĚNÍ

1. Pro otevření víčka stiskněte zámek víčka dovnitř.







2. Naplňte nejméně 2 šálky vody, ale ne přes rysku **max**.
3. Víko zavřete a zamáčkněte, aby se uzamklo.

PŘÍPRAVA







1. Podstavec umístěte na stabilní a rovnou plochu.
2. Zapojte podstavec do zásuvky.
3. Umístěte konvici na podstavec.
4. Na displeji se zobrazí teplota vody v konvici.

VAŘÍCÍ VODA

1. Stiskněte a uvolněte tlačítko .
2. Na displeji se zobrazí 100°C a začne blikat ikonka .
3. Po 5 vteřinách přestane ikonka  blikat a konvice začne ohřívat vodu.
4. Po dosažení teploty 100°C se konvice automaticky vypne. Ikonka  z displeje zmizí.
5. Stisknutím tlačítka  můžete konvici kdykoliv vypnout.
6. Na displeji bude stále zobrazena teplota vody v konvici.

OHŘEV VODY PODLE ZVOLENÉ TEPLoty

Lze nastavit tyto teploty: 100 (vařící voda), 95, 90, 85, 80, 75, 70, 65, 60, 55, 50, 45, 40, 35, 30, a 25 (°C).









1. Stiskněte a uvolněte tlačítko .
2. Na displeji se zobrazí 100°C a začne blikat ikonka .
3. Pomocí tlačítek  a  nastavte teplotu, na kterou si přejete vodu ohřát.
4. Po 5 vteřinách přestane ikonka  blikat a konvice začne ohřívat vodu.
5. Jakmile voda dosáhne teplotu, kterou jste nastavili, konvice se automaticky vypne.
6. Stisknutím tlačítka  můžete konvici kdykoliv vypnout.
7. Na displeji bude stále zobrazena teplota vody v konvici.

PŘEHLED TEPLot

Čaj	Teplota vody °C	Čas vaření vody (min)
Černá káva	80 – 90	5 – 7
Celolistý černý čaj	85 – 90	4
Zlomkový černý čaj	85 – 90	5
Uzený čaj	85 – 90	3 – 4
Ochucený černý čaj	85	3 – 4
Zelený čaj	60 – 95	2 – 5
Ochucený zelený čaj	60 – 75	3 – 4
Gyokuro (japonský čaj)	50 – 55	1
Sencha (japonský zelený čaj)	65 – 70	45 sekund až 1 minuta
Genmaicha (japonský zelený čaj)	90 – 95	2 – 3
Wu long / oolong / modrý / modrozelený	80 – 95	asi 7 minut
Žlutý čaj	70 – 75	2 – 4
Bílý čaj	70 – 85	7 až 20 minut
Káva		
Instantní káva	75	-
Mletá káva	95	-

FUNKCE UDRŽOVÁNÍ TEPLoty

Tato funkce funguje pouze při teplotách nastavených na 95, 90, 85, 80, 75, 70, 65, 60, 55, 50, 45, 40, 35, 30, a 25. Pokud jste zvolili teplotu pod 100°C a chcete, aby voda zůstala teplá:

1. Stiskněte a uvolněte tlačítko .
2. Na displeji se zobrazí 40°C a začne blikat ikonka .
3. Pomocí tlačítek  a  nastavte teplotu, na které si přejete vodu udržet.
4. Po 5 vteřinách přestane ikonka  blikat a konvice začne ohřívat vodu.
5. Konvice se bude zapínat a vypínat, aby se teplota vody udržovala v nastavené teplotě.
6. Po 40 minutách se funkce udržování teploty vypne. Ikonka  z displeje zmizí.
7. Na displeji bude stále zobrazena teplota vody v konvici.
8. Pro zrušení funkce udržování teploty opakovaně stiskněte tlačítko , dokud ikonka  z displeje nezmizí.

OBEČNÉ

- Když nakloníte konvici, můžete zahlédnout na podstavci vlhko. Neobávejte se – jde o páru, díky níž se konvice automaticky vypne, pak kondenzuje a vytratí se otvory pod konvicí.
- Na spodní straně konvice může dojít ke změně barvy. Opět se není čeho obávat – jde o důsledek spojování prvku s dnem konvice.
- Pokud vodu běžně ohříváte na méně než 100°C a chcete aby voda zůstala i nadále teplá, můžete tlačítko  ignorovat a používat funkci udržení teploty samostatně.

OCHRANA PROTI VYVAŘENÍ VODY

- Zkrátí se tím životnost topného tělesa. Při nedostatku vody se konvice vypne.
- Pak musíte konvici sejmout z podstavce, aby se vypínač resetoval.
- Konvici položte na pracovní plochu a počkejte, dokud nevychladne.

PÉČE A ÚDRŽBA

1. Odpojte podstavec ze sítě a nechte konvici důkladně vychladnout, než ji vyčistíte.
2. Všechny plochy otřete čistým vlhkým hadrem.
3. Otevřete víko.
4. Uchopte filtr za horní část a zatlačte ho dolů do konvice, čímž filtr uvolníte.
5. Z konvice ho vytáhněte nebo vyklopte.
6. Opláchněte filtr pod tekoucí vodou a otřete jej jemným kartáčkem.
7. Upevněte spodní část filtru do úchyty ve spodní části nálevky.
8. Horní část filtru zatlačte směrem k nálevce, aby horní háčky zacvakly pod okraj konvice.



PRAVIDELNĚ ODSTRAŇUJTE VODNÍ KÁMEN

Přístroj zbavujte vodního kamene alespoň jednou měsíčně s použitím značkového odvápnovače. Řiďte se pokyny uvedenými na obalu odvápnovače.

Výrobky reklamované kvůli vadám způsobeným vodním kamenem, budou opraveny za úplaty.

RECYKLACE



Aby nedocházelo k ničení životního prostředí a zdraví kvůli obsaženým nebezpečným látkám, přístroje a dobíjecí i nedobíjecí baterie označené jedním z těchto symbolů nesmějí být vyhazovány do smíšeného komunálního odpadu. Elektrické a elektronické výrobky, a pokud to přísluší, i dobíjecí i nedobíjecí baterie, vždy likvidujte na oficiálním recyklačním/sběrném místě.

Prečítajte si pokyny a odložte tak, aby ste ich mohli priložiť pri prípadnom odovzdaní výrobku niekomu inému. Pred použitím odstráňte všetky obaly.

DÔLEŽITÉ BEZPEČNOSTNÉ OPATRENIA

Dodržujte základné bezpečnostné opatrenia, vrátane:

Tento prístroj môžu používať deti od 8 rokov a osoby so zníženými fyzickými, zmyslovými alebo psychickými schopnosťami alebo nedostatkom skúseností a vedomostí ak sú pod dozorom/poučení a sú si vedomí s tým spojených rizík. Deti sa s prístrojom nemajú hrať.

Čistenie a používateľská údržba nemajú byť vykonávané deťmi ak nie sú staršie ako 8 rokov a pod dozorom.

Prístroj a elektrický šnúru uchovávajte mimo dosahu detí mladších ako 8 rokov.

 Povrchy spotrebiča budú horúce.

Ak nalejete viac vody, z kanvice by mohla unikáť vriaca voda.

Používajte túto kanvicu len s dodaným podstavcom (a naopak).

6Ak je prírodný kábel poškodený, musí byť vymenený výrobcom, jeho servisným technikom alebo iným kvalifikovaným odborníkom, aby nedošlo k riziku.

Zabráňte vyliatiu tekutín na podstavec/konektor.

Povrch ohrievacieho telesa je po použití pod vplyvom zvyškového tepla.

Prístroj používajte podľa tohto návodu. Akékoľvek iné použitie môže spôsobiť potenciálne zranenie, elektrický šok alebo iné riziká.

Tento prístroj môžu používať osoby so zníženými fyzickými, senzorickými alebo mentálnymi schopnosťami alebo nedostatkom skúseností a vedomostí ak sú pod dozorom, alebo dostali pokyny súvisiace s používaním prístroja bezpečným spôsobom a chápu riziká s tým spojené.

Tento prístroj je určený na domáce použitie a použitie v podobných situáciách, ako sú napríklad:

- kuchynky pre zamestnancov v obchodoch, kanceláriách a iných pracovných prostrediach;
 - použitie klientami v hoteloch, motelloch a iných prostrediach rezidenčného typu;
 - v prostrediach typu penziónov;
 - vo farmárskych domoch.
-  Nepoužívajte tento prístroj v blízkosti vane, sprchy, umývadla alebo iných nádob s vodou.
- Nepoužívajte túto kanvicu na iné účely ako je ohrievanie vody.
 - Nepoužívajte tento spotrebič, ak je poškodený alebo vznikne porucha.

NÁKRESY

- | | |
|-----------|-------------------------------|
| 1. Háčik | 5. Tlačidlo na uvoľnenie veka |
| 2. Filter | 6. Držiak |
| 3. Uško | 7. Podstavec |
| 4. Veko | |

PLNENIE





1. Veko otvoríte stlačením tlačidla na uvoľnenie veka smerom dovnútra.

2. Naplňte najmenej 2 šálkami vody, ale nie cez rysku max.
3. Veko zatvorte a zatlačte smerom nadol, aby zapadlo na miesto.

PŘÍPRAVA







1. Podstavec umiestnite na pevnú a rovnú plochu.
2. Zapnite podstavec do zásuvky.
3. Kanvicu položte na podstavec.
4. Na displeji sa zobrazuje teplota vody v kanvici.

HORÚCA VODA

1. Stlačte a pusťte tlačidlo .
2. Na displeji sa zobrazí 100°C a bude blikať ikonka .
3. Po 5 sekundách ikonka  prestane blikať a kanvica začne zohrievať vodu.
4. Keď teplota dosiahne 100°C, kanvica sa automaticky vypne. Ikonka  zmizne z displeja.
5. Kanvicu môžete vypnúť kedykoľvek stlačením tlačidla .
6. Na displeji bude stále zobrazená teplota vody v kanvici.

ZOHRIATIE VODY NA VYBRANÚ TEPLOTU

Možné teploty sú: 100 (var), 95, 90, 85, 80, 75, 70, 65, 60, 55, 50, 45, 40, 35, 30 a 25 (v stupňoch °C).

1. Stlačte a pusťte tlačidlo .
2. Na displeji sa zobrazí 100°C a bude blikať ikonka .
3. Použite tlačidlá  a  na nastavenie teploty, na ktorú chcete zohriať vodu.
4. Po 5 sekundách ikonka  prestane blikať a kanvica začne zohrievať vodu.
5. Keď voda dosiahne teplotu, ktorú ste nastavili, kanvica sa automaticky vypne.
6. Kanvicu môžete vypnúť kedykoľvek stlačením tlačidla .
7. Na displeji bude stále zobrazená teplota vody v kanvici.

SPRIEVODCA TEPLOTAMI

Čaj	Teplota vody v °C	Čas prípravy nápojov (min)
Čierny čaj	80 – 90	5 – 7
Čierny čaj s celými lístkami	85 – 90	4
Čierny čaj s drvenými lístkami	85 – 90	5
Údený čaj	85 – 90	3 – 4
Čierny čaj aromatizovaný	85	3 – 4
Zelený čaj	60 – 95	2 – 5
Zelený čaj aromatizovaný	60 – 75	3 – 4
Gyokuro (japonský čaj)	50 – 55	1
Sencha (japonský zelený čaj)	65 – 70	45 sekúnd až 1 minútu
Genmaicha (japonský zelený čaj)	90 – 95	2 – 3
Wu long / oolong / modrý / modro-zelený	80 – 95	asi 7 minút
Žltý čaj	70 – 75	2 – 4
Biely čaj	70 – 85	7 až 20 minút
Káva		
Instantná káva	75	-
Mletá káva	95	-



FUNKCIA UDRŽANIA TEPLA

Táto funkcia funguje iba pri nastaveniach teploty na 95, 90, 85, 80, 75, 70, 65, 60, 55, 50, 45, 40, 35, 30 a 25 stupňov. Ak ste zvolili teplotu nižšiu ako 100°C a chcete udržiavať teplú vodu:

1. Stlačte a pusťte tlačidlo ☰.
2. Na displeji sa zobrazí 40°C a bude blikať ikonka ☰.
3. Použite tlačidlá ▲ a ▼ na nastavenie teploty, v ktorej chcete udržiavať vodu.
4. Po 5 sekundách ikonka ☰ prestane blikať a kanvica začne zohrievať vodu.
5. Kanvica sa bude zapínať a vypínať podľa potreby, aby vodu udržala vo zvolenej teplote.
6. Po 40 minútach sa funkcia udržania teploty vypne. Ikonka ☰ zmizne z displeja.
7. Na displeji bude stále zobrazovaná teplota vody v kanvici.
8. Na zrušenie funkcie udržania teploty stlačte tlačidlo ☰, až kým z displeja nezmizne ikonka ☰.

VŠEOBECNE

- Pri zdvihnutí kanvice môžete zazrieť na podstavci vlhkosť. Nemajte obavy – je to para, ktorá automaticky vypne kanvicu, keď kondenzuje a uniká cez vetracie otvory pod kanvicou.
- Na spodnej časti kanvice môžete zazrieť vyblednutie. Znovu, nemajte obavy – je to v dôsledku pripojenia ohrevného telesa na dne kanvice.
- Ak bežne zohrievate vodu na menej ako 100°C a nechávate ju teplú, môžete ignorovať tlačidlo ☰ a používať funkciu udržiavania teplej vody samostatne.

OCHRANA PRED VARENÍM NA SUCHO

- Skráti sa tým životnosť ohrievacieho telesa. Pri nedostatku vody sa kanvica automaticky vypne.
- Potom musíte kanvicu vybrať z podstavca, aby ste ju znovu zapli – resetovali vypnutie.
- Položte kanvicu na pracovný povrch, aby vychladla.

STAROSTLIVOSŤ A ÚDRŽBA

1. Odpojte podstavec zo siete/zásuvky a nechajte kanvicu pred čistením úplne vychladnúť.
2. Všetky povrchy utrite čistou vlhkou utierkou.
3. Otvorte veko.
4. Uchopte vrchnú časť filtra a zatlačte ho smerom nadol a do kanvice, aby ste ho uvoľnili.
5. Vytiahnite alebo vysuňte ho z kanvice.
6. Filter oplachujte pod tečúcou vodou a súčasne ho čistite mäkkou kefkou.
7. Zasuňte spodnú časť filtra do uška v spodnej časti vylievacieho otvoru.
8. Potlačte vrchnú časť filtra smerom k vylievaciemu otvoru, aby ste vrchné háčiky dostali pod obrubu kanvice.

PRAVIDELNE ODSTRAŇUJTE VODNÝ KAMEŇ

Odvápňujte prístroj aspoň raz mesačne pomocou značkového odvápnovača. Riadte sa pokynmi na balení odvápnovača.

Výrobky vrátené v rámci záruky s poruchami spôsobenými vodným kameňom budú opravené za poplatok.

RECYKLÁCIA



Abyste nedochádzalo k ohrozeniu zdravia a životného prostredia vplyvom nebezpečných látok, prístroje a nabíjacie a nenabíjacie batérie označené niektorým z týchto symbolov nesmú byť likvidované s netriedeným komunálnym odpadom. Elektrické a elektronické výrobky a prípadne nabíjacie a nenabíjacie batérie vždy odovzdajte na príslušnom oficiálnom mieste pre recykláciu / zber.

Instrukcję należy przeczytać, zachować, przekazać kolejnemu użytkownikowi, jeśli odstępujemy urządzenie innej osobie. Wyjmij z opakowania przed użyciem.

WSKAZÓWKI DOTYCZĄCE BEZPIECZEŃSTWA

Postępuj zgodnie ze wskazówkami dotyczącymi bezpieczeństwa, między innymi:

Urządzenie może być użytkowane przez dzieci w wieku od 8 lat i starsze oraz osoby o ograniczonej sprawności fizycznej, czuciowej lub psychicznej lub osoby niemające doświadczenia lub znajomości urządzenia, jeśli odbywa się to pod nadzorem / z instruktorem, oraz są świadome istniejących zagrożeń. Należy zwracać uwagę na dzieci, aby nie bawiły się sprzętem.

Dzieci nie powinny czyścić i obsługiwać urządzenia, o ile nie są starsze niż 8 lat i są nadzorowane.

Przechowuj urządzenie i przewód zasilania w miejscu niedostępnym dla dzieci w wieku poniżej 8 lat.

 Powierzchnie urządzenia rozgrzewają się.

Jeśli wody będzie za dużo, gotująca woda może rozpryskiwać się.

Czajnik może być używany tylko łącznie z dostarczoną podstawą (i na odwrót).

Jeżeli przewód zasilający ulegnie uszkodzeniu, powinien być wymieniony przez producenta, jego serwis techniczny lub specjalistyczny zakład naprawczy w celu uniknięcia zagrożenia.

Unikać wycieków na stojak i złącze.

Na powierzchni elementów grzewczych po wyłączeniu utrzymuje się ciepło resztkowe.

Używaj urządzenia zgodnie z niniejszą instrukcją. Każde niewłaściwe zastosowanie może spowodować uszkodzenie ciała, porażenie prądem lub inne niebezpieczeństwo.

Urządzenie może być użytkowane przez osoby o ograniczonej sprawności fizycznej, czuciowej lub psychicznej lub osoby niemające doświadczenia lub znajomości urządzenia, jeżeli odbywa się to pod nadzorem / z instruktorem oraz są świadome istniejących zagrożeń.

Urządzenie przeznaczone jest do użytku w gospodarstwie domowym i podobnych zastosowaniach jak:

- obiekty gastronomiczne w powierzchniach handlowych, biurach i innych miejscach pracy,
 - do użytku przez gości w hotelach, motelach i innym środowisku mieszkalnym;
 - obiekty oferujące nocleg ze śniadaniem;
 - gospodarstwa rolne.
-  Nie należy używać tego urządzenia w pobliżu wanny, prysznica, umywalki lub innych naczyń zawierających wodę.
- Nie używać czajnika w innych zastosowaniach jak gotowanie wody.
 - Nigdy nie używaj uszkodzonego urządzenia lub jeśli zaczęło wadliwie działać.



RYSUNKI

- | | |
|------------|--------------------|
| 1. Zaczep | 5. Blokada pokrywy |
| 2. Filtr | 6. Uchwyt |
| 3. Obsada | 7. Podstawa |
| 4. Pokrywa | |

NAPEŁNIANIE





1. Dociśnij blokadę pokrywy do pokrywy, aby otworzyć pokrywę.

- Napełnij, co najmniej 2 szklankami wody, ale nie powyżej poziomu **max**.
- Zamknij pokrywę i naciśnij ją, aby się zatrzasnęła.

PRZYGOTOWANIE







- Ustaw podstawę zasilającą na stabilnej, równej powierzchni.
- Włóż wtyczkę przewodu zasilającego do gniazdka sieciowego.
- Ustaw czajnik na podstawie – uważaj, aby nie rozlewać wody.
- Wyświetlacz wskazuje temperaturę wody w czajniku.

GOTOWANIE WODY

- Naciśnij i zwolnij przycisk .
- Wyświetlacz pokaże 100°C, a ikona  będzie migać.
- Po 5 sekundach ikona  przestanie migać i czajnik zacznie ogrzewać wodę.
- Po osiągnięciu 100°C czajnik automatycznie się wyłączy. Ikona  zniknie z wyświetlacza.
- W dowolnym momencie czajnik można wyłączyć naciskając przycisk .
- Wyświetlacz będzie przez cały czas wskazywać temperaturę wody w czajniku.

PODGRZEWANIE WODY DO WYBRANEJ TEMPERATURY

Zakres temperatury: 100 (gotowanie), 95, 90, 85, 80, 75, 70, 65, 60, 55, 50, 45, 40, 35, 30, oraz 25 (skala w °C).









- Naciśnij i zwolnij przycisk .
- Wyświetlacz pokaże 100°C, a ikona  będzie migać.
- Użyj przycisków  i  do ustawiania temperatury, do jakiej chcesz podgrzać wodę.
- Po 5 sekundach ikona  przestanie migać i czajnik zacznie ogrzewać wodę.
- Gdy woda osiągnie ustawioną temperaturę, czajnik automatycznie się wyłączy.
- W dowolnym momencie czajnik można wyłączyć naciskając przycisk .
- Wyświetlacz będzie przez cały czas wskazywać temperaturę wody w czajniku.

PRZEWODNIK PO TEMPERATURACH

Herbata	Temperatura wody °C	Czas parzenia (min)
Herbata czarna	80 – 90	5 – 7
Herbata czarna – całe liście	85 – 90	4
Herbata czarna – wiórki	85 – 90	5
Herbata wędzona	85 – 90	3 – 4
Herbata czarna aromatyzowana	85	3 – 4
Herbata zielona	60 – 95	2 – 5
Herbata zielona aromatyzowana	60 – 75	3 – 4
Gyokuro (herbata japońska)	50 – 55	1
Sencha (zielona herbata japońska)	65 – 70	45 sekund do 1 minuty
Genmaicha (zielona herbata japońska)	90 – 95	2 – 3
Wu long / ulung / niebieska / niebiesko-zielona	80 – 95	około 7 minut
Herbata żółta	70 – 75	2 – 4
Herbata biała	70 – 85	7 do 20 minut
Kawa		
Kawa instant	75	-
Kawa mielona	95	-

FUNKCJA PODTRZYMYWANIA TEMPERATURY

Ta funkcja działa tylko dla ustawień 95, 90, 85, 80, 75, 70, 65, 60, 55, 50, 45, 40, 35, 30 oraz 25. Jeśli wybrałeś temperaturę poniżej 100°C i chcesz, aby woda nie ostygła:

1. Naciśnij i zwolnij przycisk .
2. Wyświetlacz pokaże 40°C, a ikona  będzie migać.
3. Użyj przycisków  i  do ustawienia podtrzymania temperatury.
4. Po 5 sekundach ikona  przestanie migać i czajnik zacznie ogrzewać wodę.
5. Czajnik będzie odpowiednio włączać się i wyłączać podtrzymując wybraną temperaturę.
6. Po 40 minutach funkcja podtrzymywania temperatury zostanie wyłączona. Ikona  zniknie z wyświetlacza.
7. Wyświetlacz będzie przez cały czas wskazywać temperaturę wody w czajniku.
8. Aby zrezygnować z funkcji podtrzymywania temperatury, naciskaj przycisk , aż ikona  zniknie z wyświetlacza.

OGÓLNE UWAGI

- Po uniesieniu czajnika, może się okazać, że podstawa zasilająca jest wilgotna. To normalne - jest to skroplona para wodna, przedostająca się przez otwory pod czajnikiem, potrzebna do automatycznego sterowania i wyłączenia czajnika.
- Na dnie czajnika mogą się pojawić przebarwienia. To również jest normalne – skutek przylegania elementu do dna czajnika.
- Jeśli normalnie grzejesz wodę do temperatury mniejszej jak 100°C i chcesz, żeby nie ostygła, możesz zignorować przycisk  i pozostawić samą funkcję podtrzymania temperatury.

OCHRONA PRZED URUCHOMIENIEM BEZ WODY

- Skróci żywotność urządzenia. Włączenie czajnika bez wody spowoduje odłączenie zasilania.
- Aby zresetować odłącznik, należy zdjąć czajnik z podstawy.
- Postaw czajnik na powierzchni roboczej i poczekaj aż ostygnie.

EKSPLOATACJA I KONSERWACJA

1. Przed rozpoczęciem czyszczenia, ostudź czajnik i wyjmij wtyczkę z gniazdka.
2. Wytrzyj wszystkie powierzchnie czystą wilgotną szmatką.
3. Otwórz pokrywę.
4. Chwyć górną część filtra i wsuń ją do dołu i do czajnika, aby go zwolnić.
5. Podnieś albo wysuń z czajnika.
6. Wypłucz filtr w strumieniu wody, jednocześnie czyszcząc miękką szczoteczką.
7. Włóż spód filtra w osadę na dnie wylewki.
8. Przyciśnij górę filtra do wylewki, aby górne zaczepy weszły pod krawędź czajnika.

REGULARNIE USUWAJ KAMIEŃ

Odwapniaj urządzenie przynajmniej raz w miesiącu stosując firmowy odkamieniacz. Postępuj zgodnie z instrukcjami na opakowaniu odkamieniacza.

Urządzenia zgłoszone do naprawy w okresie gwarancji, jeśli uszkodzenie zostało spowodowane osadami kamienia, będą naprawiane tylko odpłatnie.

RECYKLING



Aby uniknąć problemów środowiskowych i zdrowotnych spowodowanych niebezpiecznymi substancjami, sprzętu, akumulatorów i baterii oznaczonych jednym z tych symboli nie należy wyrzucać z nieposortowanymi odpadami komunalnymi. Produkty elektryczne i elektroniczne, w tym, baterie jednorazowe i akumulatory, należy zawsze utylizować w odpowiednim publicznym punkcie zbiórki odpadów/recyklingu.



Pročitajte upute, držite ih na sigurnom mjestu, prosljedite ih ako dajete uređaj. Uklonite cijelo pakiranje prije uporabe.

VAŽNE SIGURNOSNE MJERE

Poštujte osnovne sigurnosne mjere, uključujući slijedeće:

Ovaj uređaj mogu koristiti djeca od 8 godina pa na više i osobe smanjenih tjelesnih, osjetilnih ili mentalnih sposobnosti ili osobe koje ne raspolažu iskustvom i znanjem ako su pod nadzorom ili rade po uputama, te razumiju uključene opasnosti. Djeca se ne smiju igrati s uređajem.

Čišćenje i održavanje ne smiju vršiti djeca ako nisu starija od 8 godina i moraju biti pod nadzorom.

Držite uređaj i kabel van dosega djece mlađe od 8 godina.

⚠ Površine uređaja će postati vruće.

Ako ga prepunite, iz čajnika može da pršće kipuća voda.

Koristite čajnik samo sa priloženim postoljem (i obratno).

Ako je kabel oštećen, radi izbjegavanja opasnosti, mora ga zamijeniti proizvođač, ovlaštenu servis ili osoba slične stručnosti.

Izbjegavajte prskanje na postolje/priključak.

Nakon uporabe, na površini grijaćeg elementa zadržava se preostala toplina.

Rabite uređaj prema ovim uputama. Bilo kakva pogrešna uporaba može uzrokovati potencijalne ozljede, strujni udar ili druge opasnosti.

Ovaj uređaj mogu koristiti osobe smanjenih tjelesnih, osjetilnih ili mentalnih mogućnosti ili osobe koje ne raspolažu iskustvom i znanjem ako su pod nadzorom ili rade po uputama koje se odnose na sigurno korištenje uređaja, te razumiju uključene opasnosti.

uređaja, te razumiju uključene opasnosti.

Ovaj uređaj namijenjen je za kućnu uporabu ili slične primjene kao što su:

- područja s kuhinjama za osoblje, kao što su prodavaonice, uredi i druga radna okružja
 - za goste u hotelima, motelima i drugim vrstama stambenih prostora
 - smještaji s uslugom doručka
 - seoska domaćinstva.
- ⊗ Nemojte koristiti ovaj uređaj u blizini kada, tuševa, umivaonika ili drugih posuda s vodom.
- Nemojte koristiti čajnik u bilo koju drugu svrhu osim za grijanje vode.
 - Nemojte koristiti uređaj ako je oštećen ili neispravan.

CRTEŽI

- | | |
|-------------|-------------------|
| 1. Kukica | 5. Zapor poklopca |
| 2. Filter | 6. Ručka |
| 3. Držač | 7. Postolje |
| 4. Poklopac | |

PUNJENJE





1. Da biste otvorili poklopac gurnite zapor u poklopac.

2. Napunite ga s najmanje 2 šalice vode, ali ne preko oznake max.
3. Zatvorite poklopac i pritisnite ga prema dolje dok se ne blokira.

PRIPREMA







1. Postavite postolje na stabilnu, ravnu površinu.
2. Stavite utikač postolja u utičnicu.
3. Postavite čajnik na postolje.
4. Na zaslonu će se prikazati temperatura vode u čajniku.

KIPUĆA VODA

1. Pritisnite i otpustite tipku .
2. Na zaslonu će se prikazati 100°C i ikona  će treperiti.
3. Nakon 5 sekundi, ikona  će prestati s treperenjem i kuhalo će početi sa zagrijavanjem vode.
4. Kada se dostigne temperatura od 100°C, kuhalo se automatski zaustavlja. Ikona  će nestati sa zaslona.
5. Možete isključiti kuhalo u bilo kojem trenutku pritiskom na tipku .
6. Na zaslonu će se stalno prikazivati temperatura vode u kahalju.

ZAGRIJAVANJE VODE DO ODABRANE TEMPERATURE

Ova funkcija radi samo sa postavkama na 95, 90, 85, 80, 75, 70, 65, 60, 55, 50, 45, 40, 35, 30 i 25.

1. Pritisnite i otpustite tipku .
2. Na zaslonu će se prikazati 100°C i ikona  će treperiti.
3. Koristite tipke  i  kako biste postavili temperaturu na koju želite zagrijati vodu.
4. Nakon 5 sekundi, ikona  će prestati s treperenjem i kuhalo će početi sa zagrijavanjem vode.
5. Kad voda dostigne postavljenu temperaturu, kuhalo se automatski isključuje.
6. Možete isključiti kuhalo u bilo kojem trenutku pritiskom na tipku .
7. Na zaslonu će se stalno prikazivati temperatura vode u kahalju.









VODIČ ZA TEMPERATURU

Čaj	Temperatura vode u °C	Vrijeme kuhanja (min)
Crni čaj	80 – 90	5 – 7
Crni čaj od cijelih listova	85 – 90	4
crni čaj od usitnjenih listova	85 – 90	5
Dimljeni čaj	85 – 90	3 – 4
Aromatizirani crni čaj	85	3 – 4
Zeleni čaj	60 – 95	2 – 5
Aromatizirani zeleni čaj	60 – 75	3 – 4
Gyokuro (japanski čaj)	50 – 55	1
Sencha (japanski zeleni čaj)	65 – 70	45 sekundi do 1 minuta
Genmaicha (japanski zeleni čaj)	90 – 95	2 – 3
Wu long / oolong / plavi / plavo-zeleni	80 – 95	oko 7 minuta
Žuti čaj	70 – 75	2 – 4
Bijeli čaj	70 – 85	7 do 20 minuta
Kava		
Instant kava	75	-
Mljevena kava	95	-



FUNKCIJA ODRŽAVANJA TOPLINE

Ova funkcija radi samo sa postavkama na 95, 90, 85, 80, 75, 70, 65, 60, 55, 50, 45, 40, 35, 30 i 25. Ako ste odabrali temperaturu nižu od 100°C i želite održavati vodu toplom:

1. Pritisnite i otpustite tipku .
2. Na zaslonu će se prikazati 40°C i ikona  će treperiti.
3. Koristite tipke  i  kako biste postavili temperaturu na kojoj želite da se voda održava.
4. Nakon 5 sekundi, ikona  će prestati s treperenjem i kuhalo će početi sa zagrijavanjem vode.
5. Kuhalo će se uključivati i isključivati kako bi održavalo vodu na odabranoj temperaturi.
6. Nakon 40 minuta, funkcija održavanje topline će se isključiti. Ikona  će nestati sa zaslona.
7. Na zaslonu će se stalno prikazivati temperatura vode u kuhalu.
8. Za poništavanje funkcije održavanja temperature, pritisnite tipku  dok ikona  ne nestane sa zaslona.

OPĆE UPUTE

- Kad podignete čajnik, moguće je primijetiti vlagu na postolju. Ne brinite; radi se o pari koja se koristi za automatsko isključenje, a koja se poslije kondenzira i izlazi van preko odvoda koji se nalaze ispod čajnika.
- Možda ćete primijetiti slabi gubitak boje na dnu čajnika. Ponavljamo, ne brinite; to nastaje zbog povezivanja elementa za dno čajnika.
- Ako normalno zagrijavate vodu na temperaturu nižu od 100°C i održavate ju toplom, možete ignorirati gumb  i koristiti samo funkciju održavanja topline.

ZAŠTITA OD RADA KOD NEDOSTATKA VODE I ISKLJUČIVANJE

- Takvom uporabom se skraćuje vijek trajanja elementa. U nedostatku vode čajnik prestaje s radom i isključuje se.
- Onda morate skinuti čajnik sa svog postolja kako biste izvršili resetiranje prestanka rada.
- Postavite čajnik na radnu površinu dok se ne ohladi.

ČIŠĆENJE I ODRŽAVANJE

1. Iskopčajte postolje iz utičnice i ostavite čajnik da se potpuno ohladi prije čišćenja.
2. Obrišite sve površine čistom vlažnom krpom.
3. Otvorite poklopac.
4. Uхватite gornji dio filtera i gurnite ga prema dolje u kuhalo kako biste ga otpustili.
5. Podignite ga ili ga trgnite kako biste ga izvukli iz kuhala.
6. Isperite filter pod tekućom vodom i istovremeno ga očistite mekanom četkom.
7. Smjestite dno filtera u držač na dnu grlića.
8. Gurnite gornji dio filtera prema grliću kako biste zakačili gornje kukice ispod ruba čajnika.

REDOVITO UKLANJANJE KAMENCA

Uklanjajte kamenac s uređaja najmanje jednom mjesečno sredstvom za uklanjanje kamenca poznate marke. Slijedite upute na ambalaži sredstva za uklanjanje kamenca.

Za kvarove proizvoda u jamstvenom roku, nastalih zbog pojave kamenca, popravak će biti naplaćen.

RECIKLAŽA



Kako bi se izbjegle štetne posljedice na okoliš i zdravlje zbog opasnih supstanci, uređaji i punjive i nepunjive baterije obilježene jednim od ovih simbola ne smiju se zbrinjavati kao nerazvrstani komunalni otpad. Uvijek odložite električne i elektroničke proizvode i, gdje je primjenljivo, punjive i nepunjive baterije, u odgovarajućem zvaničnom mjestu za sakupljanje/reciklažu.

Preberite navodila, jih shranite na varnem in jih predajte skupaj z napravo, če jo posredujete naprej. Pred uporabo odstranite vso embalažo.

POMEMBNA VAROVALA

Sledite osnovnim varnostnim ukrepom, vključno z:

To napravo smejo uporabljati otroci, stari najmanj 8 let, in osebe z zmanjšanimi fizičnimi, čutnimi ali duševnimi sposobnostmi ali s pomanjkljivimi izkušnjami in znanjem, če so pri tem pod nadzorom/ dobijo navodila in razumejo s tem povezana tveganja. Otroci se z napravo ne smejo igrati.

Otroci ne smejo čistiti in vzdrževati naprave, če niso starejši od 8 let ter pod nadzorom.

Napravo in kabel varujte pred dosegom otrok, mlajših od 8 let.

 Površine naprave se segrejejo.

Če kotliček preveč napolnite, lahko iz njega brizgne vrela voda.

Kotliček uporabljajte samo s priloženim stojalom (in obratno).

Če je kabel poškodovan, ga mora zamenjati proizvajalec, njegov servisni zastopnik ali kdo s podobnimi pooblastili, da se prepreči tveganje.

Preprečite razlitje po stojalu/priključku.

Zaradi preostale toplote se površina grelnega elementa segreje po uporabi.

Napravo uporabljajte skladno s temi navodili. Kakršna koli nepravilna uporaba lahko povzroči poškodbe, električni šok ali druge nevarnosti.

Napravo lahko uporabljajo osebe z zmanjšanimi fizičnimi, senzornimi ali mentalnimi sposobnostmi ali s pomanjkanjem izkušenj ter znanja, če so pod stalnim nadzorom ali so dobili navodila o varni uporabi naprave ter razumejo možne nevarnosti.

Ta naprava je namenjena uporabi v gospodinjstvu in podobnih okoliščinah, kot so na primer:

- čajne kuhinje v trgovinah, pisarnah in druga delovna okolja;
 - gostje v hotelih, motelih in druga podobna stanovanjska okolja;
 - nastavitve z zajtrkom in podobno;
 - kmetije.c, njegov servisni zastopnik ali kdo s podobnimi pooblastili, da se prepreči tveganje.
-  Te naprave ne uporabljajte v bližini kadi, prh, lavorjev in drugih posod z vodo.
- Kotlička ne uporabljajte za nič drugega, kot za segrevanje vode.
 - Naprave ne upravljajte, če je poškodovana ali če ne deluje pravilno.

RISBE

- | | |
|-------------|-----------------------|
| 1. Kavelj | 5. Zaklepanje pokrova |
| 2. Filter | 6. Ročaj |
| 3. Nastavek | 7. Stojalo |
| 4. Pokrov | |

DOLIVANJE

1. Zaporo pokrova pritisnite v pokrov, da ga odprete.
2. Kotliček napolnite z najmanj 2 skodelicama vode, vendar ne čez oznako **max**.







3. Zaprite pokrov in pritisnite navzdol, da ga blokirate.

PRIPRAVA







1. Stojalo postavite na stabilno vodoravno površino.
2. Stojalo priklopite v zidno vtičnico.
3. Kotliček postavite na stojalo – pazite, da ne razlijete vode.
4. Prikazovalnik prikaže temperaturo vode v kotličku.

VRETJE VODE

1. Pritisnite in spustite gumb .
2. Na prikazovalniku bo vidna temperatura 100 °C in ikona  bo utripala.
3. Po 5 sekundah bo ikona  prenehala utripati in grelnik bo pričel segrevati vodo.
4. Ko je temperatura 100 °C dosežena, se bo grelnik samodejno izklopil. S prikazovalnika bo izginila ikona .
5. Grelnik lahko kadar koli izklopite, tako da pritisnete gumb .
6. Prikazovalnik bo nenehno prikazoval temperaturo vode v grelniku.

SEGREVANJE VODE NA ŽELENO TEMPERATURO

Razpoložljive temperature so: 100 (vretje), 95, 90, 85, 80, 75, 70, 65, 60, 55, 50, 45, 40, 35, 30 in 25 (°C).









1. Pritisnite in spustite gumb .
2. Na prikazovalniku bo vidna temperatura 100 °C in ikona  bo utripala.
3. Uporabite gumba  in  za nastavitev temperature, na katero želite segreti vodo.
4. Po 5 sekundah bo ikona  prenehala utripati in grelnik bo pričel segrevati vodo.
5. Ko voda doseže nastavljeno temperaturo, se bo grelnik samodejno izklopil.
6. Grelnik lahko kadar koli izklopite, tako da pritisnete gumb .
7. Prikazovalnik bo nenehno prikazoval temperaturo vode v grelniku.

TEMPERATURNI VODNIK

Čaj	Temperatura vode (°C)	Čas priprave (min)
Črni čaj	80 – 90	5 – 7
Črni čaj s celimi listi	85 – 90	4
Črni čaj z zdrobljenimi listi	85 – 90	5
Prekajeni čaj	85 – 90	3 – 4
Aromatizirani črni čaj	85	3 – 4
Zeleni čaj	60 – 95	2 – 5
Aromatizirani zeleni čaj	60 – 75	3 – 4
Gyokuro (japonski čaj)	50 – 55	1
Sencha (japonski zeleni čaj)	65 – 70	od 45 s do 1 min
Genmaicha (japonski zeleni čaj)	90 – 95	2 – 3
Wu long/oolong/blue/blue-green	80 – 95	približno 7 minut
rRumeni čaj	70 – 75	2 – 4
Beli čaj	70 – 85	od 7 do 20 minut
Kava		
Instantna kava	75	-
kava (kavni kotliček z batom)	95	-

FUNKCIJA OHRANJANJA TOPLOTE

Ta funkcija deluje le na nastavitvah 95, 90, 85, 80, 75, 70, 65, 60, 55, 50, 45, 40, 35, 30 in 25. Če ste izbrali temperaturo pod 100 °C, in želite, da voda ostane topla:

1. Pritisnite in spustite gumb .
2. Na prikazovalniku bo vidna temperatura 40 °C in ikona  bo utripala.
3. Uporabite gumba  in  za nastavev temperature, na kateri želite ohranjati vodo.
4. Po 5 sekundah bo ikona  prenehala utripati in grelnik bo pričel segrevati vodo.
5. Grelnik se bo vklapljal in izklapljal po potrebi, da ohrani nastavljeno temperaturo vode.
6. Po 40 minutah se bo funkcija ohranjanja toplote izklopila. S prikazovalnika bo izginila ikona .
7. Prikazovalnik bo nenehno prikazoval temperaturo vode v grelniku.
8. Če želite preklicati funkcijo ohranjanja toplote, pridržite gumb  tako dolgo, dokler ikona  ne izgine s prikazovalnika.

SPLOŠNO

- Ko dvignete kotliček, boste morda videli vlago na stojalu. Ne skrbite – to je para, ki se uporablja pri samodejnem izklopu in ki potem kondenzira ter uide skozi zračnike pod kotličkom.
- Na dnu kotlička se lahko spremeni barva. Tudi to naj vas ne skrbi – to se zgodi zaradi spoja med grelnikom in dnom kotlička.
- Če vodo običajno segrejete na manj kot 100 °C in jo držite toplo, lahko zanemarite gumb  in uporabljate samo funkcijo za ohranjanje toplote.

UPORABA Z NEZADOSTNO KOLIČINO VODE

- To skrajša življenjsko dobo grelnika. Kotliček se izključi z varnostnim stikalom za suh grelnik.
- Kotliček morate potem odstraniti iz stojala, da ponastavite samodejni izklop.
- Kotliček postavite na delovno površino, dokler ni hladen.

NEGA IN VZDRŽEVANJE

1. Stojalo odklopite iz zidne vtičnice, kadar ga ne uporabljate, pred čiščenjem pa počakajte, da se kotliček popolnoma ohladi.
2. Vse površine obrišite s čisto vlažno krpo.
3. Odprite pokrov.
4. Primite vrh filtra in ga pritisnite navzdol ter v kotliček, da ga sprostite.
5. Dvignite ali nagnite ga iz kotlička.
6. Filter sperite pod tekočo vodo, pri tem pa ga čistite z mehko krtačko.
7. Dno filtra namestite v nastavek na dnu izliva.
8. Vrh filtra pritisnite proti izlivu, da zataknete zgornje kavlje pod rob kotlička.

REDNO ODSTRANJUJTE VODNI KAMEN

Najmanj enkrat mesečno odstranite vodni kamen iz naprave z namenskim sredstvom za odstranjevanje vodnega kamna. Sledite navodilom na embalaži sredstva za odstranjevanje vodnega kamna.

Za izdelke, ki so bili v garancijskem obdobju poslani na popravilo poškodb zaradi vodnega kamna, bo treba popravilo plačati.

RECIKLIRANJE



Za preprečitev okoljskih in zdravstvenih težav zaradi nevarnih snovi naprav in polnilnih in navadnih baterij, označenih z enim od teh simbolov, ni dovoljeno odstraniti med nesortirane komunalne odpadke. Električne in elektronske izdelke in, kjer velja, tudi polnilne in navadne baterije odstranite na ustreznem uradnem mestu za recikliranje/zbiranje.



Διαβάστε τις οδηγίες, φυλάξτε τις σε ασφαλές μέρος και σε περίπτωση που δώσετε τη συσκευή σε άλλον χρήστη, δώστε μαζί και τις οδηγίες. Αφαιρέστε όλα τα υλικά συσκευασίας πριν από τη χρήση.

ΣΗΜΑΝΤΙΚΑ ΜΕΤΡΑ ΑΣΦΑΛΕΙΑΣ

Τηρείτε τα βασικά μέτρα ασφάλειας, συμπεριλαμβανομένων των παρακάτω:

Η παρούσα συσκευή μπορεί να χρησιμοποιηθεί από παιδιά ηλικίας άνω των 8 ετών και άτομα με μειωμένες σωματικές, αισθητήριες ή διανοητικές ικανότητες ή άτομα που δεν διαθέτουν επαρκή εμπειρία ή γνώση, υπό την προϋπόθεση ότι θα βρίσκονται υπό επίβλεψη ή θα λάβουν σχετικές οδηγίες και κατανοούν τους κινδύνους που ενέχει η χρήση της συσκευής. Τα παιδιά δεν πρέπει να χρησιμοποιούν τη συσκευή ως παιχνίδι. Ο καθαρισμός και η συντήρηση από χρήστη δεν πρέπει να πραγματοποιούνται από παιδιά, εκτός κι αν είναι άνω των 8 ετών και βρίσκονται υπό επίβλεψη. Να διατηρείτε τη συσκευή και το καλώδιο μακριά από παιδιά ηλικίας κάτω των 8 ετών.

 Μέρη της συσκευής είναι πιθανό να καίνε κατά τη διάρκεια της χρήσης.

Εάν το γεμίσετε υπερβολικά ο βραστήρας ενδέχεται να εκτοξεύσει βραστό νερό.

Να χρησιμοποιείτε το βραστήρα αποκλειστικά με την παρεχόμενη βάση (και αντίστροφα).

Εάν το καλώδιο είναι φθαρμένο, πρέπει να αντικατασταθεί από τον κατασκευαστή, τον αντιπρόσωπό του ή κάποιο εξουσιοδοτημένο πρόσωπο προς αποφυγή κινδύνων.

Αποφύγετε τη διαρροή υγρού πάνω στη βάση / στον σύνδεσμο.

Μετά τη χρήση, η επιφάνεια του θερμοστοιχείου εξακολουθεί να είναι ζεστή.

Χρησιμοποιείτε τη συσκευή σύμφωνα με τις παρούσες οδηγίες. Τυχόν κακή χρήση μπορεί να προκαλέσει τραυματισμό, ηλεκτροπληξία ή άλλους κινδύνους.

Η παρούσα συσκευή μπορεί να χρησιμοποιηθεί από άτομα με περιορισμένες φυσικές, αισθητηριακές ή νοητικές ικανότητες ή άτομα χωρίς εμπειρία και γνώσεις, εφόσον βρίσκονται υπό επίβλεψη ή καθοδήγηση σχετικά με την ασφαλή χρήση της συσκευής και εφόσον έχουν κατανοήσει τους εμπλεκόμενους κινδύνους.

Η συσκευή αυτή προορίζεται για χρήση σε οικιακές και παρόμοιες εφαρμογές, όπως:

- κουζίνες προσωπικού σε καταστήματα, γραφεία και άλλους χώρους εργασίας
- από πελάτες σε ξενοδοχεία, μοτέλ και άλλους χώρους διαμονής
- χώρους φιλοξενίας τύπου bed and breakfast (δωμάτιο σε κατοικία, μαζί με πρωινό)
- αγροτικές κατοικίες.

 Μην χρησιμοποιείτε αυτή τη συσκευή κοντά σε μπανιέρες, ντουζιέρες, νιπτήρες ή άλλα δοχεία που περιέχουν νερό.

- Μη χρησιμοποιείτε το βραστήρα για οποιαδήποτε άλλη χρήση πέρα από τη θέρμανση νερού.
- Μη χρησιμοποιείτε τη συσκευή εάν είναι φθαρμένη ή παρουσιάζει δυσλειτουργίες.

ΣΧΕΔΙΑ

1. Άγκιστρο
2. Φίλτρο
3. Βάση
4. Καπάκι
5. Ασφάλεια καπακιού
6. Χειρολαβή
7. Βάση





ΠΛΗΡΩΣΗ

1. Συμπιέστε την ασφάλεια του καπακιού μέσα στο καπάκι για να το ανοίξετε.
2. Γεμίστε με τουλάχιστον 2 φλιτζάνια νερό, αλλά όχι πάνω από την ένδειξη μέγιστης στάθμης (max).
3. Κλείστε το καπάκι και πατήστε το προς τα κάτω για να ασφαλίσει.

ΠΡΟΕΤΟΙΜΑΣΙΑ







1. Τοποθετήστε τη βάση πάνω σε μια σταθερή, επίπεδη επιφάνεια.
2. Συνδέστε τη βάση στην επιτοίχια πρίζα.
3. Τοποθετήστε το βραστήρα στη βάση – προσέξτε να μη χυθεί νερό.
4. Η οθόνη θα εμφανίσει τη θερμοκρασία του νερού μέσα στον βραστήρα.

ΚΑΥΤΟ ΝΕΡΟ

1. Πατήστε και αφήστε το πλήκτρο .
2. Στην οθόνη θα εμφανιστεί η ένδειξη 100°C και θα αναβοσβήνει το εικονίδιο .
3. Μετά από 5 δευτερόλεπτα το εικονίδιο  θα σταματήσει να αναβοσβήνει και ο βραστήρας θα ξεκινήσει να θερμαίνει το νερό.
4. Όταν φτάσει τη θερμοκρασία των 100°C, ο βραστήρας θα σβήσει αυτόματα. Το εικονίδιο  θα εξαφανιστεί από την οθόνη.
5. Μπορείτε να απενεργοποιήσετε το βραστήρα ανά πάσα στιγμή πιέζοντας το κουμπί .
6. Η οθόνη θα δείχνει σταθερά τη θερμοκρασία του νερού στο εσωτερικό του βραστήρα.

ΘΕΡΜΑΝΣΗ ΤΟΥ ΝΕΡΟΥ ΣΕ ΕΠΙΛΕΓΜΕΝΗ ΘΕΡΜΟΚΡΑΣΙΑ

Οι διαθέσιμες θερμοκρασίες είναι οι εξής: 100 (βρασμού), 95, 90, 85, 80, 75, 70, 65, 60, 55, 50, 45, 40, 35, 30 και 25 (σε °C).

1. Πατήστε και αφήστε το πλήκτρο .
2. Στην οθόνη θα εμφανιστεί η ένδειξη 100°C και θα αναβοσβήνει το εικονίδιο .
3. Με τα κουμπιά  και  ορίστε τη θερμοκρασία στην οποία θέλετε να θερμανθεί το νερό.
4. Μετά από 5 δευτερόλεπτα το εικονίδιο  θα σταματήσει να αναβοσβήνει και ο βραστήρας θα ξεκινήσει να θερμαίνει το νερό.
5. Όταν το νερό φτάσει στη θερμοκρασία που ορίσατε, ο βραστήρας θα απενεργοποιηθεί αυτόματα.
6. Μπορείτε να απενεργοποιήσετε το βραστήρα ανά πάσα στιγμή πιέζοντας το κουμπί .
7. Η οθόνη θα δείχνει σταθερά τη θερμοκρασία του νερού στο εσωτερικό του βραστήρα.

ΟΔΗΓΟΣ ΘΕΡΜΟΚΡΑΣΙΑΣ

Τσάι	Θερμοκρασία νερού °C	Χρόνος παρασκευής (λεπτά)
Μαύρο τσάι	80 – 90	5 – 7
Μαύρο τσάι από ολόκληρα φύλλα	85 – 90	4
Μαύρο τσάι από κομμένα φύλλα	85 – 90	5
καπνιστό τσάι	85 – 90	3 – 4
Μαύρο τσάι με γεύσεις	85	3 – 4
Πράσινο τσάι	60 – 95	2 – 5



Τσάι	Θερμοκρασία νερού °C	Χρόνος παρασκευής (λεπτά)
Πράσινο τσάι με γεύσεις	60 – 75	3 – 4
Gyokuro (ιαπωνικό τσάι)	50 – 55	1
Sencha (ιαπωνικό πράσινο τσάι)	65 – 70	45 δευτερόλεπτα έως 1 λεπτό
Genmaicha (ιαπωνικό πράσινο τσάι)	90 – 95	2 – 3
Wu long / oolong / μπλε / μπλε-πράσινο	80 – 95	περίπου 7 λεπτά
Κίτρινο τσάι	70 – 75	2 – 4
Λευκό τσάι	70 – 85	7 έως 20 λεπτά
Καφές		
Στιγμαίος καφές	75	-
Αλεσμένος καφές	95	-

ΛΕΙΤΟΥΡΓΙΑ ΔΙΑΤΗΡΗΣΗΣ ΤΗΣ ΘΕΡΜΟΤΗΤΑΣ

Αυτή η λειτουργία λειτουργεί μόνο στις ρυθμίσεις 95, 90, 85, 80, 75, 70, 65, 60, 55, 50, 45, 40, 35, 30 και 25. Αν έχετε επιλέξει θερμοκρασία κάτω των 100°C βαθμών, και θέλετε να διατηρήσετε το νερό ζεστό:

1. Πατήστε και αφήστε το πλήκτρο \lll .
2. Στην οθόνη θα εμφανιστεί η ένδειξη 40°C και θα αναβοσβήνει το εικονίδιο \lll .
3. Με τα κουμπιά \blacktriangle και \blacktriangledown ορίστε τη θερμοκρασία στην οποία θέλετε να παραμείνει ζεστό το νερό.
4. Μετά από 5 δευτερόλεπτα το εικονίδιο \lll θα σταματήσει να αναβοσβήνει και ο βραστήρας θα ξεκινήσει να θερμαίνει το νερό.
5. Ο βραστήρας θα ενεργοποιείται και θα απενεργοποιείται ανάλογα, για να διατηρήσει το νερό στην επιλεγμένη θερμοκρασία.
6. Μετά από 40 λεπτά, η λειτουργία διατήρησης της θερμότητας θα απενεργοποιηθεί. Το εικονίδιο \lll θα εξαφανιστεί από την οθόνη.
7. Η οθόνη θα δείχνει σταθερά τη θερμοκρασία του νερού στο εσωτερικό του βραστήρα.
8. Για να ακυρώσετε τη λειτουργία διατήρησης της θερμότητας, πιέστε το κουμπί \lll μέχρι να εξαφανιστεί το εικονίδιο \lll από την οθόνη.

ΓΕΝΙΚΑ

- Σηκώνοντας το βραστήρα ενδέχεται να υπάρχει υγρασία στη βάση. Μην ανησυχείτε – είναι ο ατμός που χρησιμοποιείται για για την αυτόματη απενεργοποίηση, ο οποίος στη συνέχεια υγροποιείται και διαφεύγει από ανοίγματα κάτω από το βραστήρα.
- Ενδέχεται ο πυθμένας του βραστήρα να αποχρωματιστεί. Και πάλι δεν υπάρχει λόγος ανησυχίας – αυτό οφείλεται στην προσκόλληση του στοιχείου στον πυθμένα του βραστήρα.
- Αν συνηθίζετε να ζεσταίνετε νερό σε θερμοκρασία κάτω των 100°C, και να το διατηρείτε ζεστό, μπορείτε να αγνοήσετε το κουμπί \lll , και να χρησιμοποιείτε μεμονωμένα τη λειτουργία διατήρησης της θερμοκρασίας.

ΠΡΟΣΤΑΣΙΑ ΣΤΕΓΝΟΥ ΒΡΑΣΜΟΥ

- Αυτό έχει ως αποτέλεσμα τη μικρότερη διάρκεια ζωής του στοιχείου. Μια ασφάλεια ξηρού βρασμού απενεργοποιεί το βραστήρα.
- Στη συνέχεια πρέπει να αφαιρέσετε τον βραστήρα από τη βάση του για να επαναφέρετε την ασφάλεια.
- Ακουμπήστε τον βραστήρα στην επιφάνεια εργασίας έως ότου κρυώσει.

ΦΡΟΝΤΙΔΑ ΚΑΙ ΣΥΝΤΗΡΗΣΗ

1. Αποσυνδέστε τη βάση από την πρίζα και αφήστε το βραστήρα να κρυώσει τελείως πριν τον καθαρίσετε.
2. Σκουπίστε όλες τις επιφάνειες με ένα καθαρό βρεγμένο πανί.

3. Ανοίξτε το καπάκι.
4. Κρατήστε το επάνω μέρος του φίλτρου, και πιέστε το προς τα κάτω και προς το εσωτερικό του βραστήρα για να το αποδεσμεύσετε.
5. Ανασηκώστε το ή γείρτε το έξω από τον βραστήρα.
6. Ξεπλύνετε το φίλτρο με τρεχούμενο νερό τρίβοντας παράλληλα με μια μαλακή βούρτσα.
7. Τοποθετήστε το κάτω μέρος του φίλτρου στη βάση που βρίσκεται στο κάτω μέρος του στομίου του βραστήρα.
8. Σπρώξτε το επάνω μέρος του φίλτρου προς το στόμιο, ώστε να πιέσετε τα πάνω άγκιστρα κάτω από χείλος του βραστήρα.

ΤΑΚΤΙΚΗ ΑΦΑΛΑΤΩΣΗ

Φροντίστε να καθαρίζετε τα άλατα της συσκευής τουλάχιστον μία φορά το μήνα με προϊόν αφαλάτωσης του εμπορίου. Ακολουθήστε τις οδηγίες στη συσκευασία του προϊόντος αφαλάτωσης. Προϊόντα τα οποία επιστρέφονται κατά τη διάρκεια ισχύος της εγγύησης με φθορές λόγω αλάτων θα υπόκεινται σε χρέωση επισκευής.

ΑΝΑΚΥΚΛΩΣΗ



Για την αποφυγή προβλημάτων στο περιβάλλον και την υγεία λόγω επιβλαβών ουσιών, οι συσκευές και οι επαναφορτιζόμενες και μη επαναφορτιζόμενες μπαταρίες που επισημαίνονται με κάποιο από αυτά τα σύμβολα, δεν πρέπει να απορρίπτονται με τα κοινά οικιακά απορρίμματα. Να απορρίπτετε πάντα τις ηλεκτρικές και ηλεκτρονικές συσκευές και, όπου χρειάζεται, τις επαναφορτιζόμενες και μη επαναφορτιζόμενες μπαταρίες, σε κατάλληλο, επίσημο σημείο συλλογής/ανακύκλωσης.



A használati utasítást olvassa el és őrizze meg; ha továbbadja a készüléket, mellékelje azt is a termékhez. Használat előtt teljes egészében távolítsa el a csomagolást.

FONTOS ÓVINTÉZKEDÉSEK

Kövesse az alábbi alapvető biztonsági óvintézkedéseket:

Az eszközt 8 éves (vagy idősebb) gyermekek és csökkent fizikai, érzékszervi vagy mentális képességekkel rendelkező vagy tapasztalatlan személyek csak felügyelet alatt/mások utasításainak megfelelően és csak akkor használhatják, ha tisztában vannak a használatból eredő kockázatokkal. Gyermekek nem játszhatnak az eszközzel.

A készülék tisztítását és karbantartását gyermekek csak felügyelet alatt és csak akkor végezhetik, ha 8 évesnél idősebbek.

Tartsa az eszközt és a kábelt 8 éven aluli gyermekektől elzárva.

 A készülék felületei felforrósodnak.

Ha túltölti, a kannából forró víz fröcsöghet.

A kannát csak a hozzá adott tartóval használja (ahogy a tartót is csak a kannával).

Ha a kábel megrongálódott, ki kell cseréltetni a gyártóval, egy szerviz munkatársával vagy egy hasonlóan szakképzett személlyel, hogy elkerülje a veszélyeket.

Ügyeljen arra, hogy ne fröccsenjen folyadék az állványra/a csatlakozóra.

A fűtőegység felszíne még meleg lehet használat után

A készüléket az utasításoknak megfelelően használja. A helytelen használat potenciális sérülést, áramütést okozhat, illetve egyéb kockázattal járhat.

Felügyelet mellett, valamint biztonságos módon lebonyolított képzést követően a készüléket fizikailag, mentálisan sérült, gyengén látó vagy halló emberek is használhatják, illetve olyanok, akik nem rendelkeznek tapasztalattal, illetve szaktudással. A felhasználóknak tisztában kell lenniük az esetleges kockázatokkal.

A készüléket otthoni és ahhoz hasonló felhasználásra tervezték:

- üzletek, irodák és egyéb munkahelyek konyhájában;
- a vendégek által hotelekben, motelekben, illetve egyéb lakókörnyezetben;
- reggelit kínáló szálláshelyeken;
- tanyai háztartásban.

 Ne használja a készüléket fürdőkád, zuhanyzó, medence vagy egyéb vizet tartalmazó edény mellett.

• A kannát vízmelegítésen kívül más célra ne használja.

• Ne működtesse a készüléket, ha az megrongálódott vagy hibásan működik.

RAJZOK

1. Pecek
2. Szűrő
3. Alátét
4. Fedél

5. Fedélzár
6. Fogantyú
7. Tartó

MEGTÖLTÉS

1. A fedél felnyitásához nyomja be a fedélzárát a fedélbe.
2. Legalább két csésze vízzel töltsse meg legfeljebb a **max** jelig.
3. Csukja le a fedelet és nyomja le, hogy lezárja.

ELŐKÉSZÍTÉS

1. Helyezze a tartót egy stabil, sík felületre.
2. Dugja be a tartó dugóját a falon levő aljzatba.
3. Tegye a kannát a tartóra - ügyeljen rá, hogy ne borítsa ki.
4. A kijelző a teáskannában levő víz hőmérsékletét mutatja.

FORRÁSBAN LÉVŐ VÍZ

1. Nyomja meg és engedje fel a ☹ gombot.
2. A kijelző 100°C-ot fog mutatni és az ☹ ikon világítani fog.
3. Az ☹ ikon 5 másodperc után kialszik és a vízforraló elkezd felmelegíteni a vizet.
4. Amikor elérte a 100°C-ot, a vízforraló automatikusan lekapcsol. Az ☹ ikon el fog tűnni a kijelzőről.
5. Bármikor lekapcsolhatja a vízforralót, ha megnyomja az ☹ gombot.
6. A kijelző folyamatosan mutatni fogja a vízforralóban lévő víz hőmérsékletét.

FŰTŐVÍZ EGY KIVÁLASZTOTT HŐMÉRSÉKLETRE

Az alábbi hőmérsékletek választhatók: 100 (forralás), 95, 90, 85, 80, 75, 70, 65, 60, 55, 50, 45, 40, 35, 30, és 25 (°C fokban megadva).

1. Nyomja meg és engedje fel a ☹ gombot.
2. A kijelző 100°C-ot fog mutatni és az ☹ ikon világítani fog.
3. Használja az ▲ és az ▼ gombokat arra, hogy beállítsa azt a hőmérsékletet, amelyre a vizet szeretné felmelegíteni.
4. Az ☹ ikon 5 másodperc után kialszik és a vízforraló elkezd felmelegíteni a vizet.
5. Amikor a víz eléri a beállított hőmérsékletet, a vízforraló automatikusan kikapcsol.
6. Bármikor lekapcsolhatja a vízforralót, ha megnyomja az ☹ gombot.
7. A kijelző folyamatosan mutatni fogja a vízforralóban lévő víz hőmérsékletét.









HŐMÉRSÉKLETI ÚTMUTATÓ

Tea	Víz hőmérséklet °C	Főzési idő (perc)
Fekete tea	80 – 90	5 – 7
Egész leveles fekete tea	85 – 90	4
Aprított leveles fekete tea	85 – 90	5
Füstölt tea	85 – 90	3 – 4
Ízesített fekete tea	85	3 – 4
Zöld tea	60 – 95	2 – 5
Ízesített zöld tea	60 – 75	3 – 4
Gyokuro (japán tea)	50 – 55	1
Sencha (japán zöld tea)	65 – 70	45 másodperctől 1 percig
Genmaicha (japán zöld tea)	90 – 95	2 – 3
Wu long / oolong / kék / kékes-zöld	80 – 95	körülbelül 7 perc
Sárga tea	70 – 75	2 – 4
Fehér tea	70 – 85	7-20 perc

Kávé	Víz hőmérséklet °C	Főzési idő (perc)
Instant kávé	75	-
Őrölt kávé	95	-

MELEGENTARTÓ FUNKCIÓ

Ez a funkció csak a 95, 90, 85, 80, 75, 70, 65, 60, 55, 50, 45, 40, 35, 30, és 25 érték beállítása esetén működik. Ha 100°C alatti hőmérsékleti értéket választott ki és melegen akarja tartani a vizet:

1. Nyomja meg és engedje fel a  gombot.
2. A kijelző 40°C-ot fog mutatni és az  ikon világitani fog.
3. Használja az  és az  gombokat arra, hogy beállítsa azt a hőmérsékletet, amelyen a vizet melegen szeretné tartani.
4. Az  ikon 5 másodperc után kialszik és a vízfóraló elkezd felmelegíteni a vizet.
5. A vízfóraló szükség szerint be és ki fog kapcsolni, hogy a kívánt hőmérsékleten tartsa a vizet.
6. Miután eltelt 40 perc, a melegentartó funkció ki fog kapcsolni. Az  ikon el fog tűnni a kijelzőről.
7. A kijelző folyamatosan mutatni fogja a vízfóralóban lévő víz hőmérsékletét.
8. A melegentartó funkció törléséhez nyomja meg az  gombot addig, amíg az  ikon el nem tűnik a kijelzőről.

ÁLTALÁNOS

- Amikor felemeli a kannát, lehet, hogy a tartót nedvesnek találja. Ne aggódjon – ez az automatikus kikapcsoláshoz használt gőz, ami lecsapódik és a kanna alatt levő szellőző nyílásokon át távozik.
- A kanna fenekén elszíneződést láthat. Ne aggódjon – ez az elemnek a kanna fenekéhez történő rögzítése miatt van.
- Ha általában 100°C alá melegíti fel a vizet és ott tartja melegen, akkor figyelmen kívül hagyhatja  nyomógombot és használja magában a melegen tartás funkciót.

TELJES ELFORRALÁS ELLENI VÉDELEM

- Ez lerövidíti az elem élettartamát. A víz nélkül történő forraláskor a biztonsági kikapcsolás funkció kikapcsolja a kannát.
- Ekkor el kell távolítani a kannát a tartóról a biztonsági kikapcsolás visszaállításához.
- Helyezze a kannát a konyhapultra, míg lehűl.

ÁPOLÁS ÉS KARBANTARTÁS

1. Húzza ki a tartót a falon levő aljzatból, és hagyja a kannát teljesen lehűlni, mielőtt megtisztítaná.
2. Az összes felületet törölje le tiszta nedves kendővel.
3. Nyissa ki a fedelét.
4. A kioldáshoz fogja meg a szűrő tetejét és nyomja le és be a kannába.
5. Emelje meg, vagy lökje ki a kannából.
6. Öblítse át a szűrőt folyóvíz alatt, közben kefélje át egy puha kefével.
7. Illessze a szűrő alját az alátétre az öntözőcső alján.
8. Nyomja a szűrő tetejét az öntözőcső irányába, hogy a felső peckeket a teáskanna pereme alatt tartsa.

RENDSZERESEN TÁVOLÍTSA EL A VÍZKÖVET

Legalább havonta egyszer távolítsa el a vízkövet bejegyzett vízkő eltávolítóval. Kövesse a vízkő eltávolító csomagolásán levő utasításokat.

Azoknak a garanciás termékeknek a javításáért, amelyeknek vízkő okozta a meghibásodását, díjat számítunk fel.

ÚJRAHASZNOSÍTÁS



Az alábbi jelölések valamelyikével ellátott készülékekben, valamint újratölthető és nem újratölthető akkumulátorokban jelen lévő veszélyes anyagok jelentette környezeti és egészségi kockázatok elkerülése érdekében ezeket tilos a háztartási hulladékkal együtt megsemmisíteni. Az elektromos és elektronikus termékeket, és, ha vannak, az újratölthető és nem újratölthető akkumulátorokat mindig a megfelelő hivatalos hulladék-újrahasznosító/begyűjtő központba kell vinni.



Talimatları okuyun, güvenli bir yerde saklayın, cihazın el değıştirmesi halinde cihazla birlikte aktarın. Kullanmadan önce cihazın tüm ambalajını çıkarın.

ÖNEMLİ GÜVENLİK KURALLARI

Aşağıdakiler dahil, tüm temel güvenlik önlemlerini izleyin:

Bu cihaz, 8 yaş ve üzeri çocuklar ve yetersiz fiziksel, duyuşsal veya zihinsel kapasitelere sahip veya deneyim ve bilgisi bulunmayan kişiler tarafından, sadece denetim/talimat altında olmaları ve içerilen tehlikeleri anlamaları kaydıyla kullanılabilir. Çocuklar cihazla oyun oynamamalıdır. Temizlik ve kullanıcı bakımı işlemleri, 8 yaşın üzerinde ve denetim altında olmadıkları takdirde, çocuklar tarafından gerçekleştirilmemelidir.

Cihazı ve kablосunu 8 yaşın altındaki çocuklardan uzak tutun.

 Cihazın yüzeyleri çok ısınabilir.

Fazla doldurduğunuz takdirde, fokurdayan kaynar su, ısıtıcıdan dışarı taşabilir.

Su ısıtıcısını sadece birlikte verilen taban ünitesiyle (veya taban ünitesini sadece birlikte verilen su ısıtıcısıyla) kullanın.

Hasarlı elektrik kabloları, güvenlik açısından sadece üretici, üreticinin yetkili servisleri veya benzer niteliklere sahip kişiler tarafından değıştirilmelidir.

Standın/konnektörün üzerinde sıvı dökülmesinden kaçının.

Kullanımdan sonra, ısıtma devresinin yüzeyinde sıcaklık kalabilir.

Cihazı bu talimatlara göre kullanın. Herhangi bir yanlış kullanım potansiyel yaralanmalara, elektrik çarpmalarına veya diğer tehlikelere neden olabilir.

Bu cihaz, cihazın emniyetli bir şekilde kullanımına yönelik gözetim veya talimatlar verildiğı ve ilgili tehlikeleri anladıkları takdirde, yetersiz fiziksel, duyuşsal veya zihinsel kapasiteleri olan veya bilgi veya deneyimi bulunmayan kişiler tarafından kullanılabilir.

Bu cihaz ev içinde ve aşağıdakiler gibi benzer uygulamalarda kullanım için tasarlanmıştır:

- mağazalar, ofisler ve diğer çalışma ortamlarındaki personel mutfağı alanları;
- oteller, moteller ve diğer ev tipi ortamlarda müşteriler tarafından;
- oda-kahvaltı tip
- çiftlik evleri
- ⊗ Bu cihazı banyo küvetleri, duş tekneleri, lavabolar veya su içeren diğer kapların yakınında kullanmayın.
- Su ısıtıcısını, su ısıtma dışında bir amaçla kullanmayın.
- Hasarlı veya arızalı cihazları çalıştırmayın.

ÇİZİMLER

1. Kanca
2. Filtre
3. Bağlantı noktası
4. Kapak
5. Kapak kilidi
6. Sap
7. Taban ünitesi





DOLDURMA

1. Açmak için, kapak kilidini kapağa doğru sıkıştırın.
2. En az 2 fincan, en fazla maksimum (**max**) seviyeye kadar su doldurun.
3. Kapağı kapatın ve kilitlemek için aşağı doğru bastırın.

HAZIRLIK





1. Taban ünitesini sabit, düz bir zemin üzerine yerleştirin.
2. Taban ünitesinin fişini, elektrik prizine takın.
3. Su ısıtıcısını taban ünitesine, içindeki suyun dökülmemesine dikkat ederek yerleştirin.
4. Ekranda, su ısıtıcısındaki suyun ısıyı görüntülenecektir.

KAYNAR SU

1.  düğmesine basın ve bırakın.
2. Ekranda 100°C görüntülenecek ve  simgesi yanıp sönmeye başlayacaktır.
3. 5 saniye sonra  simgesinin yanıp sönmesi duracak ve elektrikli su ısıtıcı suyu ısıtmaya başlayacaktır.
4. 100°C'ye ulaştığında elektrikli su ısıtıcısı otomatik olarak kapanacaktır. Ekrandaki  simgesi gözden kaybolacaktır.
5. Elektrikli su ısıtıcısını  düğmesine basarak dilediğiniz anda kapatabilirsiniz.
6. Ekranda sürekli olarak elektrikli su ısıtıcısındaki suyun sıcaklığı görüntülenecektir.

SEÇİLEN SICAKLIĞA GÖRE ISINAN SU

Mevcut sıcaklık dereceleri: 100 (kaynama), 95 (kahve), 95, 90, 85, 80, 75, 70, 65, 60, 55, 50, 45, 40, 35, 30 ve 25 (°C).

1.  düğmesine basın ve bırakın.
2. Ekranda 100°C görüntülenecek ve  simgesi yanıp sönmeye başlayacaktır.
3. Suyu ısıtmak istediğiniz sıcaklığı ayarlamak için ▲ ve ▼ düğmelerini kullanın.
4. 5 saniye sonra  simgesinin yanıp sönmesi duracak ve elektrikli su ısıtıcı suyu ısıtmaya başlayacaktır.
5. Su ayarladığınız sıcaklığa ulaştığında, elektrikli su ısıtıcısı otomatik olarak kapanacaktır.
6. Elektrikli su ısıtıcısını  düğmesine basarak dilediğiniz anda kapatabilirsiniz.
7. Ekranda sürekli olarak elektrikli su ısıtıcısındaki suyun sıcaklığı görüntülenecektir.

SICAKLIK KILAVUZU

Çay	Su sıcaklığı °C	Demlenme süresi (dak)
Siyah çay	80 – 90	5 – 7
Bütün yapraklı siyah çay	85 – 90	4
Kırık yapraklı siyah çay	85 – 90	5
Tütsülenmiş çay	85 – 90	3 – 4
Aromalı siyah çay	85	3 – 4
Yeşil çay	60 – 95	2 – 5
Aromalı yeşil çay	60 – 75	3 – 4
Gyokuro (Japon çayı)	50 – 55	1
Sencha (Japon yeşil çayı)	65 – 70	45 saniye – 1 dakika arası
Genmaicha (Japon yeşil çayı)	90 – 95	2 – 3
Oolong çayı (wu long / mavi / mavi-yeşil)	80 – 95	yaklaşık 7 dakika
Sarı çay	70 – 75	2 – 4
Beyaz çay	70 – 85	7 – 20 dakika arası

Kahve	Su sıcaklığı °C	Demlenme süresi (dak)
hazır kahve (nescafe)	75	-
Çekilmiş kahve	95	-

ILIK TUTMA ÖZELLİĞİ

Bu işlev, sadece 95, 90, 85, 80, 75, 70, 65, 60, 55, 50, 45, 40, 35, 30, ve 25 ayarlarında çalışır. Şayet 100°C derecenin altında bir ısı seçtiyseniz ve suyu sıcak tutmak istiyorsanız:

1. ☰ düğmesine basın ve bırakın.
2. Ekranda 40°C görüntülenecek ve ☰ simgesi yanıp sönmeye başlayacaktır.
3. Suyun ılık kalmasını istediğiniz sıcaklığı ayarlamak için ▲ ve ▼ düğmelerini kullanın.
4. 5 saniye sonra ☰ simgesinin yanıp sönmeye duracak ve elektrikli su ısıtıcı suyu ısıtmaya başlayacaktır.
5. Elektrikli su ısıtıcısı, suyu seçilen sıcaklıkta tutmak için gereken şekilde açılacak ve kapanacaktır.
6. 40 dakika sonra 'Ilık Tutma' özelliği kapanacaktır. Ekrandaki ☰ simgesi gözden kaybolacaktır.
7. Ekranda sürekli olarak elektrikli su ısıtıcısındaki suyun sıcaklığı görüntülenecektir.
8. Ilık Tutma özelliğini iptal etmek için, ☰ düğmesine ☰ simgesi ekrandan kaybolana dek basın.

GENEL

- Su ısıtıcısını yukarı kaldırdığınızda, taban ünitesi üzerinde nem görebilirsiniz. Endişelenmeyin; bu, cihazı otomatik olarak kapatmada kullanılan su buharıdır; bir süre sonra yoğunlaşarak su ısıtıcısının alt kısmındaki hava deliklerinden dışarı çıkar.
- Su ısıtıcısının zemininde biraz renk solması olabilir. Endişelenmeyin; bu, rezistansın su ısıtıcısının zeminine teması nedeniyle oluşmaktadır.
- Normalde suyu 100°C'nin altında ısıtıyor ve sıcak halde tutmak istiyorsanız, ☰ düğmesini dikkate almayarak sıcak tutma işlevini kendi başına da kullanabilirsiniz.

SUSUZ KAYNATMA KORUMASI

- Bu durum rezistansın ömrünü kısaltır. Bir "susuz kaynama şalteri" su ısıtıcısını devre dışı bırakacaktır.
- Sonra, şalteri sıfırlamak için su ısıtıcısını taban ünitesinden çıkarmalısınız.
- Su ısıtıcısını soğuyana dek çalışma tezgahı üzerinde bekletin.

TEMİZLİK VE BAKIM

1. Taban ünitesinin fişini prizden çekin ve temizlemeye başlamadan önce su ısıtıcısının tamamen soğumasını bekleyin.
2. Tüm yüzeyleri nemli bezle silin.
3. Kapağı açın.
4. Filtrenin üst kısmını kavrayın ve yerine takmak üzere, su ısıtıcısına doğru aşağı itin.
5. Su ısıtıcısından kaldırarak veya yana eğerek çıkarın.
6. Filtreyi akan musluk suyu altında yumuşak bir fırça ile fırçalayarak iyice durulayın.
7. Filtrenin tabanını, ağzın altındaki bağlantı noktasına takın.
8. Üst kancaları su ısıtıcısının kenarının alt kısmına geçirmek için, filtrenin üst kısmını ağıza doğru itin.

DÜZENLİ KİREÇ GİDERME İŞLEMİ

Cihazda ayda en az bir kez, tescilli bir kireç giderici ürünle düzenli olarak kireç giderme işlemi gerçekleştirin. Kireç giderici ürünün ambalajının üzerinde yer alan talimatları izleyin. Garanti kapsamında kireç nedeniyle arızalı olarak gelen ürünlerin onarımları ücrete tabi olacaktır.

GERİ DÖNÜŞÜM



Tehlikeli maddelerin yol açacağı çevre ve sağlık sorunlarını önlemek için, şu sembollerden biri ile işaretlenmiş cihazlar ve şarj edilebilir ve tek kullanımlık piller genel evsel atıklarla birlikte çöpe atılmamalıdır. Elektrikli ve elektronik ürünleri ve ilgili olabilecek şarj edilebilir ve tek kullanımlık pilleri her zaman resmi, uygun bir geri dönüşüm/toplama noktasına bırakın.

Bakanlıkça tespit ve ilan edilen kullanım ömrü 7 yıldır

Taşıma ve nakliye sırasında dikkat edilecek hususlar :

Ürünü düşürmeyiniz

Darbelere maruz kalmamasını sağlayınız

Cihazı nakliye sırasında orijinal ambalajında taşıyınız.

Citiți instrucțiunile, păstrați-le într-un loc sigur; dacă dați aparatul altcuiva, nu uitați să dați și instrucțiunile. Îndepărtați toate ambalajele înainte de folosire.

PREVEDERI IMPORTANTE DE SIGURANȚĂ

Respectați măsurile de siguranță de bază, inclusiv:

Aparatul poate fi folosit de copii în vârstă de 8 ani sau mai mari și de către persoane cu capacități fizice, senzoriale sau mentale reduse sau lipsă de experiență și cunoștințe dacă sunt supravegheați/ instruiți și înțeleg pericolele la care se supun. Copiii nu trebuie să se joace cu aparatul.

Curățarea și utilizarea de către utilizator nu trebuie efectuate de copii decât dacă aceștia au peste 8 ani și sunt supravegheați.

Nu lăsați aparatul și cablul la îndemâna copiilor sub 8 ani.

 Suprafețele aparatului se vor încinge.

Dacă umpleți prea mult, riscați ca vasul să verse apa care fierbe.

Folosiți vasul doar împreună cu suportul său (și vice versa).

În cazul în care cablul este deteriorat, trebuie înlocuit de către fabricant, agentul de service sau orice altă persoană calificată, pentru a evita accidentele.

Evitați să vărsați lichide pe stand/conector.

Pe suprafața de încălzire persistă căldură reziduală după utilizare.

Întrebuințați acest aparat de uz casnic în conformitate cu aceste instrucțiuni. Orice întrebuințare ce contravine instrucțiunilor poate genera răni/leziuni, șocuri electrice sau alte asemenea accidente.

Acest aparat de uz casnic poate fi întrebuințat și de către persoanele cu capacități fizice, senzoriale sau mentale reduse ori cu lipsă de experiență și cunoștințe, dacă li s-au oferit îndrumări ori instrucțiuni cu privire la modul de întrebuințare în condiții de siguranță și dacă înțeleg posibilele pericole aferente.

Acest aparat este destinat uzului casnic și poate fi întrebuințat deopotrivă în situații similare precum cele de mai jos:

- în raioane de articole de bucătărie din magazine de specialitate, spații de birouri și alte asemenea medii de lucru;
 - de către clienți într-un hotel, motel sau alt spațiu rezidențial similar;
 - într-un spațiu de tip pensiune;
 - la o fermă.
-  Nu folosiți acest aparat lângă cadă, duș, chiuvetă sau alte recipiente ce conțin apă.
- Nu folosiți vasul decât pentru încălzirea apei.
 - Nu operați aparatul dacă este stricat sau nu funcționează corect.

SCHIȚĂ

- | | |
|-----------|-----------------------------|
| 1. Cârlig | 5. Buton de deblocare capac |
| 2. Filtru | 6. Mâner |
| 3. Suport | 7. Suport |
| 4. Capac | |





UMPLERE

1. Apăsați butonul de deblocare al capacului pentru a-l deschide.
2. Umpleți cu cel puțin 2 căni de apă, însă nu depășiți semnul **max**.
3. Închideți capacul și apăsați pentru a-l bloca.

PREPARARE





1. Așezați suportul pe o suprafață stabilă, nivelată.
2. Conectați suportul la priza de pe perete.
3. Așezați vasul pe suport - fiți atenți să nu vărsați apa.
4. Pe afișaj va apărea temperatura apei din carafă.

APĂ CLOCOTITĂ

1. Apăsați și eliberați butonul .
2. Afișajul va indica 100 °C, iar pictograma  va pâlpâi.
3. După 5 secunde, pictograma  va înceta să pâlpâie, iar carafa va începe să încălzească apa.
4. Când s-au atins 100 °C, carafa se va stinge automat. Pictograma  va dispărea de pe afișaj.
5. Puteți opri carafa oricând, apăsând pe butonul .
6. Afișajul va continua să indice temperatura apei din carafă.

ÎNCĂLZIRE APĂ LA O TEMPERATURĂ SELECTATĂ

Temperaturile disponibile sunt: 100 (fierbere), 95, 90, 85, 80, 75, 70, 65, 60, 55, 50, 45, 40, 35, 30 și 25 (°C).

1. Apăsați și eliberați butonul .
2. Afișajul va indica 100 °C, iar pictograma  va pâlpâi.
3. Folosiți butoanele ▲ și ▼ pentru a regla temperatura la care doriți să încălziți apa.
4. După 5 secunde, pictograma  va înceta să pâlpâie, iar carafa va începe să încălzească apa.
5. Când apa atinge temperatura setată, carafa se va opri automat.
6. Puteți opri carafa oricând, apăsând pe butonul .
7. Afișajul va continua să indice temperatura apei din carafă.

GHID TEMPERATURĂ

Ceai	Temperatura apei în °C	Timp de preparare (min)
Ceai negru	80 – 90	5 – 7
Ceai negru din frunze întregi	85 – 90	4
Ceai negru din frunze bucățele	85 – 90	5
Ceai afumat	85 – 90	3 – 4
Ceai negru aromat	85	3 – 4
Ceai verde	60 – 95	2 – 5
Ceai verde aromat	60 – 75	3 – 4
Gyokuro (ceai japonez)	50 – 55	1
Sencha (ceai verde japonez)	65 – 70	45 secunde – 1 minut
Genmaicha (ceai verde japonez)	90 – 95	2 – 3
Wu long / oolong / albastru / albastru-verde	80 – 95	aprox. 7 minute
Ceai galben	70 – 75	2 – 4
Ceai alb	70 – 85	7 – 20 minute

Cafea		
Cafea instant	75	-
Cafea măcinată	95	-

FUNCȚIA „PĂSTREAZĂ CALD”

Această funcție merge doar la setările 95, 90, 85, 80, 75, 70, 65, 60, 55, 50, 45, 40, 35, 30, și 25. Dacă ați ales o temperatură sub 100°C și doriți să mențineți apa caldă:

1. Apăsăți și eliberați butonul ☺.
2. Afișajul va indica 40 °C, iar pictograma ☺ va pălpâi.
3. Folosiți butoanele ▲ și ▼ pentru a regla temperatura la care doriți să mențineți apa.
4. După 5 secunde, pictograma ☺ va înceta să pălpâie, iar carafa va începe să încălzească apa.
5. Carafa va porni și se va opri după cum este necesar pentru a păstra apa la temperatura selectată.
6. După 40 de minute, funcția „păstrează cald” se va opri. Pictograma ☺ va dispărea de pe afișaj.
7. Afișajul va continua să indice temperatura apei din carafă.
8. Pentru a anula funcția „păstrează cald”, apăsați butonul ☺ până când pictograma ☺ dispăre de pe afișaj.

GENERAL

- Când luați vasul, este posibil să descoperiți că suportul este umed. nu vă faceți griji - este aburul folosit pentru oprirea automată, care mai apoi se condensează și este evacuat prin orificiile de sub vas.
- Este posibil să observați o decolorare pe fundul vasului. din nou, nu vă faceți griji – este din cauza combinării elementului cu fundul vasului.
- Dacă în mod normal încălziți apa la mai puțin de 100°C, și o păstrați caldă, puteți ignora butonul ☺ și folosi doar funcția de păstrare caldă a apei.

PROTECȚIE FIERBERE PÂNĂ LA USCARE

- Aceasta va scurta viața elementului. Fierberea fără apă va opri automat aparatul.
- Pentru a reseta fierberea, trebuie să luați vasul de pe suport.
- Așezați vasul pe o suprafață de lucru până când se răcește.

ÎNGRIJIRE ȘI ÎNTREȚINERE

1. Înainte de curățare, scoateți suportul din priză, apoi lăsați vasul să se răcească complet.
2. Ștergeți suprafețele exterioare cu o cârpă umedă curată.
3. Deschideți capacul.
4. Prindeți partea de sus a filtrului și apăsați-l în jos și în carafă pentru a-l elibera.
5. Ridicați-l sau înclinați-l pentru a-l scoate din carafă.
6. Spălați filtrul sub jet de apă, folosind o perie moale.
7. Montați partea de jos a filtrului în suportul din partea de jos a picurătorului.
8. Împingeți partea sus a filtrului înspre picurător, pentru a forța cârligele superioare sub balamaa vasului.

DETARTRAREA REGULATĂ

Detartrați aparatul cel puțin o dată pe lună, folosind un detartrant brevetat. Urmați instrucțiunile de pe ambalajul detartrantului.

Produsele aflate în garanție, returnate din cauza defecțiunilor provocate de particule de calcar, vor fi reparate aplicându-se un preț de reparare.

RECICLAREA



Pentru a evita problemele de mediu și de sănătate cauzate de substanțele periculoase, aparatele și bateriile reîncărcabile și cele obișnuite marcate cu unul dintre aceste simboluri, nu trebuie eliminate împreună cu deșeurile municipale nesortate. Eliminați întotdeauna produsele electrice și electronice și, după caz, bateriile reîncărcabile și cele obișnuite, la un punct de reciclare/colectare corespunzător.

Прочетете инструкциите, запазете ги и ги предавайте, ако предавате и уреда. Отстранете всички опаковки преди употреба.

ВАЖНИ ПРЕДПАЗНИ МЕРКИ

Следвайте основните мерки за безопасност, включително:

Този уред може да се използва от деца над 8-годишна възраст, както и от хора с ограничени физически, сетивни или умствени способности, или липса на опит и познания, ако са наглеждани/инструтирани и разбират опасностите с това. С уреда не трябва да играят деца. Почистването и поддръжката не трябва да се извършват от деца, освен ако те не са над 8-годишна възраст и някой ги наглежда.

Пазете уреда и кабела от деца под 8-годишна възраст.

 Повърхността на уреда ще се нагорещи.

Ако препълните каната, от нея може да пръска вряла вода.

Използвайте каната само заедно с предоставената поставка (и обратно).

Ако кабелът е повреден, той трябва да се замени от производителя, негов представител за сервизно обслужване или друго квалифицирано за тази цел лице, за да се избегне всякакъв риск.

Избягвайте разливания върху поставката/конектора.

Повърхността на нагревателния елемент е подложена на остатъчна топлина след употреба.

Използвайте уреда в съответствие с тези инструкции. Неправилната употреба може да доведе до нараняване, токов удар или други опасности.

Този уред може да се използва от лица с ограничени физически, сетивни или умствени способности, или липса на опит и познания, ако са наглеждани или инструтирани във връзка с безопасната употреба на уреда и разбират опасностите.

Този уред е предназначен за употреба в домашни условия и подобни приложения, като:

- кухненските зони към магазини, офиси и други работни среди;
 - от клиенти в хотели, мотели и други видове жилищни среди;
 - среди от типа къщи за гости с легло и закуска;
 - фермерски къщи.
-  Не използвайте уреда за други цели, освен за стопляне на вода.
- Не използвайте уреда за други цели, освен за стопляне на вода.
 - Не използвайте уреда, ако е повреден или не работи изрядно.

ИЛЮСТРАЦИИ

- | | |
|-----------|-------------------|
| 1. Кука | 5. Ключ на капака |
| 2. Филтър | 6. Дръжка |
| 3. Гнездо | 7. Поставка |
| 4. Капак | |





ПЪЛНЕНЕ

1. Стиснете ключа на капака, за да го отворите.
2. Напълнете каната с най-малко 2 чаши вода, но без да превишавате обозначението **max**.
3. Затворете капака и до натиснете, за да се заключи.

ПОДГОТОВКА







1. Поставете поставката на стабилна, равна повърхност.
2. Включете поставката в стенния контакт.
3. Поставете каната на поставката.
4. Дисплеят показва температурата на водата в каната.

ВРЯЩА ВОДА

1. Натиснете и освободете бутон .
2. На дисплея ще се покаже надпис 100°C, след което иконата  ще започне да мига.
3. След 5 секунди иконата  ще спре да мига и електрическата кана ще започне да затопля водата.
4. При достигане на 100°C електрическата кана се изключва автоматично. Иконата  ще изчезне от дисплея.
5. Можете да изключите електрическата кана по всяко време, като натиснете бутона .
6. Дисплеят постоянно показва температурата на водата в електрическата кана.

НАГРЯВАНЕ НА ВОДАТА ДО ИЗБРАНА ТЕМПЕРАТУРА

Възможните температурни стойности са: 100 (кипене), 95, 90, 85, 80, 75, 70, 65, 60, 55, 50, 45, 40, 35, 30 и 25 (в °C).

1. Натиснете и освободете бутон .
2. На дисплея ще се покаже надпис 100°C, след което иконата  ще започне да мига.
3. Изполвайте бутоните  и  за задаване на температурата, до която желаете да затоплите водата.
4. След 5 секунди иконата  ще спре да мига и електрическата кана ще започне да затопля водата.
5. Когда температура воды достигнет заданного значения, чайник выключится автоматически.
6. Можете да изключите електрическата кана по всяко време, като натиснете бутона .
7. Дисплеят постоянно показва температурата на водата в електрическата кана.









СЪВЕТИ ЗА ТЕМПЕРАТУРА

Чай	Температура на водата °C	Време за варене (мин.)
Черен чай	80 – 90	5 – 7
Черен чай от цели листа	85 – 90	4
Черен чай от накъсани листа	85 – 90	5
Пушен чай	85 – 90	3 – 4
Ароматизиран черен чай	85	3 – 4
Зелен чай	60 – 95	2 – 5
Ароматизиран зелен чай	60 – 75	3 – 4
Гиокуро (японски чай)	50 – 55	1
Сенча (японски зелен чай)	65 – 70	45 секунди до 1 минута
Генмайча (японски зелен чай)	90 – 95	2 – 3
Улонг / оолонг / син / синьо-зелен	80 – 95	около 7 минути
Жълт чай	70 – 75	2 – 4

Чай	Температура на водата °C	Време за варене (мин.)
Бял чай	70 – 85	7 до 20 минути
Кафе		
Нескафе	75	-
Смляно кафе	95	-

ФУНКЦИЯ ЗА ПОДДЪРЖАНЕ НА ТОПЛИНА

Тази функция работи само при настройки 95, 90, 85, 80, 75, 70, 65, 60, 55, 50, 45, 40, 35, 30 и 25. Ако сте избрали температура под 100°C, а искате да запазите водата топла:

1. Натиснете и освободете бутон .
2. На дисплея ще се покаже надпис 40°C, след което иконата  ще започне да мига.
3. Използвайте бутоните  и  за задаване на температурата, до която желаете да поддържате водата.
4. След 5 секунди иконата  ще спре да мига и електрическата кана ще започне да затопля водата.
5. Електрическата кана ще се включва и изключва, за да поддържа водата до избраната температура.
6. След 40 минути функцията за поддържане на топлина ще се изключи. Иконата  ще изчезне от дисплея.
7. Дисплеят постоянно показва температурата на водата в електрическата кана.
8. За да отмените функцията за поддържане на топлината, натиснете бутон , докато иконата  изчезне от дисплея.

ОБЩИ УКАЗАНИЯ

- Когато вдигнете каната, е възможно да забележите влага на поставката. Не се притеснявайте – това е парата, която спомага за автоматичното изключване и която след това се кондензира и изтича през отворите под каната.
- Можете да забележите известно обезцветяване на дъното на каната. Отново, не се притеснявайте – това се дължи на нагревателя, свързан с долната част на каната.
- Ако по принцип загрявате вода на по-малко от 100°C и я пазите топла, може да игнорирате бутон  и да използвате само функцията за запазване на топлината.

ЗАЩИТА ОТ ИЗВИРАНЕ

- Това ще съкрати живота на нагревателя. Предпазител за защита от завиране без вода ще изключи каната.
- След това трябва да отстраните каната от поставката, за да нулирате предпазителя.
- Поставете каната върху работната повърхност, докато изстинее.

ГРИЖИ И ПОДДРЪЖКА

1. Изключете поставката от стенния контакт и оставете каната да се охлади преди да предприемете почистване.
2. Почистете всички повърхности с чиста влажна кърпа.
3. Отворете капака.
4. Хванете горната част на капака и я натиснете надолу към каната, за да го освободите.
5. Повдигнете или го издърпайте от каната.
6. Изплакнете филтъра под течаща вода, като същевременно го почистите с мека четка.
7. Поставете дъното на филтъра в гнездото, към долната част на тръбата.
8. Натиснете горната част на филтъра към тръбата, за да влязат горните куки под ръба на каната.

РЕДОВНО ПОЧИСТВАЙТЕ КОТЛЕНИЯ КАМЪК

Почиствайте котления камък най-малко всеки месец, с препарат за отстраняване на наслагвания от собственика. Следвайте инструкциите на опаковката на препарата.

Продукти под гаранция, върнати с повреди в резултат от натрупване на котлен камък, подлежат на такса за ремонт.

РЕЦИКЛИРАНЕ



За да се избегнат екологични и здравни проблеми поради наличие на опасни субстанции, уредите, акумулаторните и неакумулаторните батерии, обозначени с един от тези символи, не трябва да се изхвърлят заедно с несортирани общински отпадъци. Винаги изхвърляйте електрически и електронни продукти и, където е приложимо, акумулаторни и неакумулаторни батерии, на подходящо официално място за рециклиране/събиране.

Прочитайте інструкції, збережіть їх. При передачі, супроводьте прилад інструкцією. Перед застосуванням виробу, зніміть з нього упаковку.

ВАЖЛИВІ ЗАХОДИ БЕЗПЕКИ

Дотримуйтесь основних застережних заходів, у тому числі наступних:

Використання зазначеного пристрою дітьми віком від 8 років, особами з обмеженими фізичними, сенсорними або розумовими можливостями, браком досвіду або знань допускається виключно за умови додаткового контролю або інструктажу й усвідомлення пов'язаних із таким використанням ризиків. У жодному разі не дозволяйте дітям гратися з пристроєм. Чищення та технічне обслуговування цього пристрою може здійснюватися дітьми виключно за умови досягнення ними 8-річного віку та контролю з боку дорослих. Зберігайте пристрій та кабель до нього поза зоною досяжності дітей молодше 8 років.

Якщо ви наллете занадто багато води, кипляча вода може вилитися з чайника.

Використовуйте чайник лише з підставкою, яка постачається в комплекті (і навпаки).

⚠ Поверхні пристрою нагріваються.

Якщо кабель пошкоджено, для попередження небезпеки його має замінити компанія-виробник, її агент з обслуговування або інша не менш кваліфікована особа.

- Не занурюйте чайник, підставку, кабель чи вилку живлення у рідину.
- Слідкуйте, щоб чайник, підставка та кабель не стояли поблизу країв стільниці.
- Виймайте вилку живлення підставки з розетки, коли не використовуєте пристрій.
- Не використовуйте чайник без фільтра.
- Використовуйте чайник лише для нагрівання води.
- Не використовуйте пристрій у разі пошкодження або несправності.

ПРИЗНАЧЕНО ВИКЛЮЧНО ДЛЯ ВИКОРИСТАННЯ ВДОМА

ІЛЮСТРАЦІЇ



- | | |
|--------------------------|--------------------|
| 1. Гачок | 5. Фіксатор кришки |
| 2. Фільтр | 6. Ручка |
| 3. Підставка для фільтру | 7. Підставка |
| 4. Кришка | |

ЗАПОВНЕННЯ





1. Натисніть на фіксатор кришки, щоб відкрити її.
2. Налийте принаймні 1 чашку води, але не більше, ніж до позначки **max**.
3. Закрийте кришку та притисніть, щоб вона зафіксувалася.

ЕКСПЛУАТАЦІЯ ЧАЙНИКА - КИП'ЯТІННЯ

1. Установіть підставку на стійкій, рівній поверхні. Замотайте зайвий кабель під підставкою.
2. Увімкніть вилку живлення підставки в розетку.
3. Встановіть чайник на підставку.
4. На дисплеї відображується температура води в чайнику.







5. Натисніть та відпустіть кнопку .
6. На дисплеї буде показано значення 100.
7.  почне блимати на дисплеї.

ЕКСПЛУАТАЦІЯ ЧАЙНИКА - ЗМІНА ТЕМПЕРАТУРИ

1. На дисплеї відображається температура води в чайнику.
2. Натисніть та відпустіть кнопку .
3. На дисплеї буде показано значення 100. Використовуйте кнопки  та  для налаштування температури.
4. Доступні значення температури: 100 (кипіння), 95, 90, 85, 80, 75, 70, 65, 60, 55, 50, 45, 40, 35, 30, та 25 (°C).
5. Через 5 секунд  перестане блимати, показуючи, що температуру встановлено.
6. Коли вода досягне встановленої вами температури:  зникне з дисплея.
7. На дисплеї буде показано температуру води в чайнику.

ПІДТРИМКА ТЕМПЕРАТУРИ (40 ХВИЛИН)





Якщо ви обрали температуру нижче 100 і хочете зберегти воду теплою:

1. Натисніть та відпустіть кнопку .
2.  почне блимати на дисплеї.
3. Використовуйте кнопки  та  для налаштування температури.
4. Через 5 секунд  перестане блимати, показуючи, що температуру встановлено.
5. Нагрівальний елемент буде періодично вмикатися, підтримуючи температуру води.
6. Через 40 хвилин ця функція вимкнеться.
7.  зникне з дисплея.
8. На дисплеї буде показано температуру води в чайнику.

Ця функція працює лише у випадку обрання температурних режимів 95, 90, 85, 80, 75, 70, 65, 60, 55, 50, 45, 40, 35, 30, та 25.

ВИМКНЕННЯ

Коли вода закипить, нагрівальний елемент вимкнеться.

Щоб зупинити роботу чайника, натисніть та відпустіть кнопки  та/або  для видалення відповідних зображень  та/або  з дисплея.

На дисплеї буде показано температуру води в чайнику.

З метою економії електроенергії, вийміть вилку живлення підставки з розетки.

Пристрій пам'ятає налаштування протягом 24 годин.

ЗАГАЛЬНІ ВКАЗІВКИ

Коли ви піднімете чайник, то можете побачити вологу на підставці. Не хвилюйтеся – це пар, який використовується для автоматичного вимкнення, який потім конденсується та витікає через отвори під чайником.

ЗАХИСТ ВІД КИПІННЯ БЕЗ ВОДИ

Кипіння без води зменшить термін використання нагрівального елемента. Запобіжник кипіння без води вимкне чайник.

Після цього необхідно зняти чайник з підставки для перезавантаження запобіжника.

Поставте чайник на робочу поверхню та зачекайте, доки він охолоне.



ДОГЛЯД ТА ТЕХНІЧНЕ ОБСЛУГОВУВАННЯ

1. Вийміть вилку живлення підставки з розетки та дайте чайнику охолонути, перш ніж починати чищення.
2. Протріть всі поверхні чистою вологою тканиною.

ЧИЩЕННЯ ФІЛЬТРА

1. Вимкніть чайник та дайте йому охолонути.
2. Відкрийте кришку.
3. Візьміть фільтр за верхню частину та натисніть вниз, всередину чайника, щоб вийняти його.
4. Вийміть або витрусіть його з чайника.
5. Промийте фільтр під проточною водою, чистячи його м'якою щіткою.

ВСТАВТЕ ФІЛЬТР НА МІСЦЕ

1. Вставте нижню частину фільтра в підставку в нижній частині носика.
2. Натисніть на верхню частину фільтра в напрямі до носика, так, щоб верхня частина зачепилася за край чайника.

Регулярно чистіть чайник від накипу (принаймні один раз на місяць).

Чистіть пристрій від накипу принаймні один раз на місяць за допомогою спеціального засобу для видалення накипу. Дотримуйтеся вказівок, зазначених на упаковці засобу для видалення накипу.

Продукти, які будуть повернуті за гарантією внаслідок накопичення накипу, будуть ремонтуватися платно.

УТИЛІЗАЦІЯ



Щоб не завдати шкоди довкіллю та здоров'ю людей через дію небезпечних речовин, не слід утилізувати пристрої й батареї одноразового або багаторазового використання, що позначені одним із цих символів, разом із невідсортованим побутовим сміттям. Обов'язково утилізуйте електричні й електронні вироби, а також, де можливо, батареї одноразового або багаторазового використання у відповідному офіційному пункті переробки/збору.

اقرأ التعليمات واحفظها في مكان آمن. في حالة اهداء الجهاز لشخص آخر ارفق معه التعليمات. يجب ازالة جميع الأغلفة قبل الاستعمال.

اجراءات أمان ضرورية

يجب اتخاذ اجراءات الأمان الأساسية التالية:

يمكن استخدام هذا الجهاز بواسطة الأطفال الذين تتراوح أعمارهم من 8 سنوات فما فوق والأشخاص ذوي القدرات الجسدية أو الحسية أو العقلية المنخفضة أو عديمي الخبرة والمعرفة إذا تم الإشراف عليهم/تعليمهم ويفهمون المخاطر المعنية. يجب ألا يعيثر الأطفال بالجهاز. يجب عدم قيام الأطفال بالتنظيف والصيانة إلا إذا كانوا أكبر من 8 سنوات مع الإشراف عليهم.

اجعل الجهاز والكبلات بعيدا عن متناول الأطفال دون سن 8 سنوات.

لم تم ملاء الغلاية زيادة عن الحد، يمكن سقوط ماء مغلي.

استخدم الغلاية مع القاعدة الأصلية وبالعكس.

إذا كان السلك متضررا فاطلب استبداله في الشركة المصنعة في مكتبها للبيع أو عن طريق مهنيّ محترف، لمنع أي حادث ممكن.

يمكن أن يسبب إساءة استخدام الجهاز إصابات.

⚠ سوف تصبح أسطح الجهاز ساخنة. سوف تبقى الحرارة المتبقية الأسطح ساخنة بعد الاستخدام.

تجنب حدوث انسكاب على الحامل/الموصل.

لا تغمر الجهاز في سائل.

إذا كان السلك متضررا فاطلب استبداله في الشركة المصنعة في مكتبها للبيع أو عن طريق مهنيّ محترف، لمنع أي حادث ممكن.

قد يظل سطح التسخين ساخنا بعد الاستخدام بسبب الحرارة المتبقية.

يجب استخدام الجهاز وفقاً لهذه التعليمات. فقد تتسبب أي إساءة استخدام في حدوث تلف محتمل أو صدمة كهربائية أو مخاطر أخرى.

هذا الجهاز مصمم للاستخدامات المنزلية وما يشبهها مثل:

- مناطق المطبخ للموظفين في المكاتب والمتاجر وغيرها من بيئات العمل.
- من قبل النزلاء في الفنادق والموتيلات وغيرها من البيئات السكنية.
- حالات الإقامة في سرير مع الإفطار.
- المنازل الريفية.

⊗ لا تستخدم هذا الجهاز بالقرب من أحواض الاستحمام أو الحمامات أو أي أحواض أخرى تحتوي على ماء

• اجعل الغلاية والقاعدة والكبلات بعيدة عن حواف أسطح العمل.

• لا تستخدم الغلاية لغرض آخر غير غلي الماء.

• لا تستخدم الجهاز إذا كان تالفا أو لا يعمل بصورة صحيحة.

الرسومات

1. خطاف
2. فلتر
3. تركيبية
4. غطاء
5. قفل الغطاء
6. مقبض
7. قاعدة

قبل الاستخدام لأول مرة

قم بالملاء لعلامة max وقم بغلي الماء ثم تخلص منه ثم قم بالشطف. قم بذلك مرتين لإزالة أي غبار من آثار التصنيع، الخ.



الملء

1. اضغط قفل الغطاء في الغطاء وافتح الغطاء.
2. املاً ما لا يقل عن 2 كوب من الماء ولكن ليس فوق علامة max.
3. أغلق الغطاء واضغط لأسفل لقفله.

التحضير







4. ضع القاعدة فوق سطح ثابت ومتواز.
5. أوصل القاعدة بالتيار الكهربائي.
6. ضع الغلاية على القاعدة.
7. سوف تظهر على الشاشة درجة حرارة الماء الموجود في الغلاية.

ماء مغلي

1. اضغط الزر  ثم اتركه.
2. ستظهر درجة الحرارة 100°C على الشاشة وسيومض الرمز .
3. بعد 5 ثوان سيتوقف الرمز  عن الوميض وستبدأ الغلاية في التسخين.
4. عندما تصل درجة الحرارة إلى 100°C ستوقف الغلاية تلقائيًا.
5. يمكنك إيقاف تشغيل الغلاية في أي وقت بالضغط على الزر .
6. ستظهر الشاشة بشكل مستمر درجة حرارة الماء في الغلاية.

تسخين المياه إلى درجة الحرارة المحددة

درجات الحرارة المتاحة هي: 100 (الجليان) و 95 و 90 و 85 و 80 و 75 و 70 و 65 و 60 و 55 و 50 و 45 و 40 و 35 و 30 و 25 (درجة مئوية).









1. اضغط الزر  ثم اتركه.
2. ستظهر درجة الحرارة 100°C على الشاشة وسيومض الرمز .
3. استخدم الأزوار  و  لضبط درجة الحرارة التي تريدها لتسخين الماء.
4. بعد 5 ثوان سيتوقف الرمز  عن الوميض وستبدأ الغلاية في التسخين.
5. عندما تصل درجة حرارة الماء إلى الدرجة التي حددتها ستوقف الغلاية تلقائيًا.
6. يمكنك إيقاف تشغيل الغلاية في أي وقت بالضغط على الزر .
7. ستظهر الشاشة بشكل مستمر درجة حرارة الماء في الغلاية.

دليل درجات الحرارة

المشاي	درجة حرارة الماء درجة مئوية	مدة التخمير (دقيقة)
شاي أسود	80 – 90	5 – 7
شاي أسود كامل الأوراق	85 – 90	4
شاي أسود مقطوع الأوراق	85 – 90	5
شاي مدخن	85 – 90	3 – 4
شاي أسود بنكهة	85	3 – 4
شاي أخضر	60 – 95	2 – 5
شاي أخضر بنكهة	60 – 75	3 – 4
(شاي ياباني) Gyokuro	50 – 55	1
(شاي ياباني أخضر) Sencha	65 – 70	ثانية إلى 1 دقيقة 45
(شاي ياباني أخضر) Genmaicha	90 – 95	2 – 3
وو طويل/ أولونغ/ أزرق/ أخضر- أزرق	80 – 95	حوالي 7 دقائق
شاي أصفر	70 – 75	2 – 4
شاي أبيض	70 – 85	إلى 20 دقيقة 7
قهوة		
قهوة فورية	75	-
(قهوة (مكبس/وعاء قهوة بمكبس	95	-

خاصية الحفاظ على التدفئة

لا تعمل هذه الوظيفة إلا في الإعدادات 95 و 90 و 85 و 80 و 75 و 70 و 65 و 60 و 55 و 50 و 45 و 40 و 35 و 30 و 25. إذا اخترت درجة حرارة أقل من 100 درجة مئوية وتريد إبقاء الماء دافئاً:

1. اضغط زر  ثم اتركه.
2. ستظهر درجة الحرارة 40°C على الشاشة وسيومض الرمز .
3. استخدم الأزرار  و  لضبط درجة الحرارة التي تريدها للحفاظ على تدفئة الماء.
4. بعد 5 ثوان سيتوقف الرمز  عن الوميض وستبدأ الغلاية في التسخين.
5. سيتم تشغيل وإيقاف الغلاية حسبما يتطلب الأمر للحفاظ على المياه في درجة الحرارة المحددة.
6. بعد 40 دقيقة، سيتم إيقاف وظيفة التدفئة. سيختفي الرمز  من على الشاشة.
7. ستظهر الشاشة بشكل مستمر درجة حرارة الماء في الغلاية.
8. لإلغاء وظيفة الاحتفاظ بالتدفئة، اضغط على زر  حتى يختفي الرمز  من على الشاشة.

عام

- عند رفع الغلاية قد ترى رطوبة في القاعدة. لا تقلق، إنه البخار المكثف الذي يستخدم لأطفاء الغلاية آلياً والذي يخرج من فتحات التهوية الموجودة تحت الغلاية.
- يمكن ملاحظة فقدان اللون في الجزء الأسفل من الغلاية. لا تقلق، فهو يعود للاتصاق المواد في هذا الجزء.
- إذا كنت تقوم عادة بتسخين الماء إلى أقل من 100 درجة مئوية وتبقيه دافئاً، يمكنك تجاهل زر  واستخدام وظيفة الإبقاء دافئاً.

الحماية من الغليان حتى الجفاف

- الاستخدام مع ماء غير كاف يقلل من عمر الجهاز. في حالة استخدام الغلاية في هذه الظروف فإن الآلية المضادة للجفاف تطفي الغلاية.
- حينذاك عليك أن تفصل الغلاية عن القاعدة لاستعادة الآلية.
- تبتت الغلاية على السطح الذي تعمل عليه لغاية برودها.

العناية والصيانة

1. افصل الجهاز عن التيار الكهربائي واتركه يبرد تماماً قبل تنظيفه.
2. قم بمسح جميع الأسطح بقطعة قماش مبللة.
3. افتح الغطاء.
4. أمسك الجزء العلوي من الفلتر وادفعه لأسفل وفي الغلاية لتحريره.
5. ارفعه أو أمله لإخراجه من الغلاية.
6. اغسل المصفاة تحت الحنفية بماء جار مع تفريشها بفرشة لينة.
7. قم بتركيب الجزء السفلي من الفلتر في التركيبة الموجودة أسفل الفوهة.
8. ادفع الجزء العلوي من الفلتر نحو الفوهة لإجبار دخول الخطافات العلوية تحت حافة الغلاية.

قم بإزالة الرواسب بانتظام

قم بإزالة ترسبات الجهاز شهرياً على الأقل بجهاز لإزالة الترسبات. اتبع التعليمات الموجودة على عبوة جهاز إزالة الترسبات. إصلاح المنتجات خلال مدة الضمانة والتي تعاني من عطل بسبب عدم إزالة طبقة الأوساخ بانتظام، يدفع عنها مبلغ مادي.

إعادة التدوير

لتجنب المشاكل البيئية والصحية الناجمة عن المواد الخطرة، يجب عدم التخلص من الأجهزة، والبطاريات القابلة لإعادة الشحن والبطاريات غير القابلة لإعادة الشحن التي تحمل علامة واحدة من هذه الرموز مع نفايات البلدية غير المصنفة. يجب دائماً التخلص من المنتجات الكهربائية والإلكترونية، وكذلك إذا أمكن، البطاريات القابلة لإعادة الشحن وغير القابلة لإعادة الشحن، في نقطة رسمية مناسبة لإعادة التدوير/تجميع المخلفات.



